

Genius

INVICTUS
X7

Gebrauchsanleitung



Inhaltsverzeichnis

1	Sicherheits- und Warnhinweise.....	2
1.1	Bestimmungsgemäßer Gebrauch.....	3
1.2	Sicherheitshinweise.....	3
2	Vor dem ersten Gebrauch.....	6
3	Komponenten.....	7
4	Das Handgerät.....	8
5	Anwendung des Zubehörs.....	9
6	Inbetriebnahme.....	11
6.1	Zusammenbau.....	11
6.2	Akku laden.....	12
7	Anwendung.....	13
8	Reinigung und Benutzererwartung.....	15
9	Fehlerbehebung.....	18
10	Entsorgung.....	19
11	Technische Daten.....	20
	Kundenservice.....	20

Bitte nehmen Sie sich die Zeit, diese Gebrauchsanleitung sorgfältig zu lesen.

Achten Sie zu Ihrem eigenen Schutz und zum Schutz Dritter insbesondere auf das Kapitel Sicherheitshinweise und die im Dokument enthaltenen Warnhinweise.

Bewahren Sie diese Gebrauchsanleitung für späteres Nachschlagen auf. Geben Sie das Gerät nur zusammen mit der Gebrauchsanleitung an Dritte weiter.

Die Abbildungen in dieser Gebrauchsanleitung sind zur schematischen Darstellung der korrekten Anwendung gedacht. Sie können im Detail vom Originalprodukt abweichen.

1 Sicherheits- und Warnhinweise

SYMBOLERKLÄRUNG



WARNUNG!

Sie können schwer oder tödlich verletzt werden, wenn Sie diese Hinweise nicht beachten.



VORSICHT!

Sie können verletzt werden, wenn Sie diese Hinweise nicht beachten.



ACHTUNG!

Warnt vor möglichen Sachschäden.

1.1 Bestimmungsgemäßer Gebrauch

- Verwenden Sie das Gerät ausschließlich zur Reinigung von trockenen Untergründen. Das Gerät ist nur für die Verwendung im Haushalt vorgesehen. Es ist nicht für den gewerblichen oder industriellen Einsatz geeignet.
- Das Gerät ist nicht geeignet zum:
 - Absaugen von Menschen, Tieren, Pflanzen oder am Körper befindlichen Kleidungsstücken – hohes Verletzungsrisiko
 - Aufsaugen von glühender Asche/Kohle, Zigaretten, Streichhölzern und anderen brennbaren bzw. leicht entzündlichen Stoffen – Brandgefahr
 - Aufsaugen von Wasser und anderen Flüssigkeiten – Kurzschlussgefahr
 - Aufsaugen von sehr feinem Staub (bspw. Betonstaub oder Asche)
 - Verwendung in der Nähe von explosiven oder leicht entzündlichen Stoffen – Brand- und Explosionsgefahr
- Verwenden Sie das Gerät nur mit Original-Zubehörteilen, andernfalls beschädigen Sie das Gerät und beeinträchtigen die Gerätesicherheit.
- Nutzen Sie das Gerät nur wie in der Anleitung beschrieben. Jede weitere Verwendung gilt als bestimmungswidrig.

1.2 Sicherheitshinweise

ELEKTRISCHE SICHERHEIT – STROMSCHLAG- ODER BRANDGEFAHR

- Verwenden Sie das Gerät nicht, wenn es fallen gelassen oder anderweitig beschädigt wurde. Lassen Sie das Gerät nur von einem qualifizierten Techniker warten bzw. reparieren. Von unqualifizierten Personen ausgeführte Reparaturen können Verletzungen oder schwerwiegende Störungen verursachen.

- Kontrollieren Sie das Netzkabel vor der Benutzung auf eventuelle Beschädigungen. Verwenden Sie keine beschädigten Netzadapter und Netzkabel. Verbinden Sie den Netzadapter nur mit Steckdosen, die die auf dem Netzadapter angegebene elektrische Spannung führen.
- Wenn das Netzkabel des Gerätes beschädigt ist, muss es durch ein besonderes Anschlusskabel ersetzt werden, das vom Hersteller oder seinem Kundendienst erhältlich ist.
- Um den Netzadapter aus der Steckdose zu entfernen, umfassen Sie den Netzadapter und nicht das Netzkabel. Ziehen Sie nicht am Kabel.
- Verlegen Sie das Netzkabel nicht über scharfe Metallkanten, stellen Sie keine schweren Gegenstände darauf und schützen Sie es vor Hitze. Knicken, verdrehen bzw. verknoten Sie das Netzkabel nicht. Wickeln Sie das Netzkabel nicht um das Gerät oder den Netzadapter.
- Das Gerät, den Netzadapter und das Netzkabel niemals in Wasser oder andere Flüssigkeiten tauchen.
- Das Gerät muss zur Reinigung und Wartung stets ausgeschaltet und vom Stromnetz getrennt werden.
- Den Akku ausschließlich mit dem mitgelieferten Netzadapter aufladen. Keine anderen Geräte mit dem mitgelieferten Netzadapter aufladen. Verwenden Sie ausschließlich Original-Akkus, sonst beeinträchtigen Sie die Sicherheit des Gerätes.
- Das Gerät nicht verwenden, wenn es noch am Netzadapter bzw. am Stromnetz angeschlossen ist.

SICHERHEIT VON BESTIMMTEN PERSONENGRUPPEN

- Dieses Gerät kann von Kindern ab einem Alter von 8 Jahren sowie von Personen mit eingeschränkten physischen, sensorischen oder mentalen Fähigkeiten oder Mangel an Erfahrung und Wissen

benutzt werden, wenn sie beaufsichtigt oder bezüglich des sicheren Gebrauchs des Gerätes unterwiesen wurden und die daraus resultierenden Gefahren verstanden haben.

- Kinder dürfen nicht mit dem Gerät spielen.
- Reinigung und Wartung durch den Benutzer darf nicht von Kindern ohne Beaufsichtigung durchgeführt werden.
- Bewahren Sie Gerät und Netzkabel außerhalb der Reichweite von Kindern und Tieren auf.

SICHERHEIT WÄHREND DER ANWENDUNG

- Halten Sie ausreichend Abstand zu Wärmequellen (bspw. Herdplatten oder Öfen) und zu offenem Feuer, um Geräteschäden zu vermeiden.
- Das Gerät ist nicht zur Verwendung im Freien geeignet. Lagern Sie es in einem trockenen Raum.
- Das Gerät nicht in Räumen verwenden, in denen sich leicht entzündliche Substanzen oder giftige sowie explosive Dämpfe befinden.
- Berühren Sie das Gerät, das Netzkabel und den Netzstecker nicht mit feuchten Händen.
- Saugen Sie keine Menschen, Tiere oder Pflanzen ab. Halten Sie Körperteile und Kleidungsstücke von bewegten Teilen und den Öffnungen des im Betrieb befindlichen Geräts fern. Andernfalls können diese eingezogen und Verletzungen hervorgerufen werden.
- Überfahren Sie mit den Elektrobürsten keine Kabel, Leitungen usw., diese könnten sich in der rotierenden Bürstenrolle verfangen und dadurch beschädigt werden.
- Stecken Sie keine Gegenstände in Öffnungen des Geräts. Benutzen Sie das Gerät nicht, wenn eine Öffnung blockiert ist. Entfernen Sie Blockierungen durch Staub, Flusen, Haare usw., da diese die

Saugleistung reduzieren können.

- Verwenden Sie das Gerät nicht ohne Staub-Behälter und Filter.
- Seien Sie beim Saugen von Treppen besonders vorsichtig.
- Schalten Sie das Gerät aus, bevor Sie Zubehörteile wechseln.
- Prüfen Sie das Gerät vor jeder Inbetriebnahme auf Beschädigungen. Verwenden Sie kein beschädigtes Gerät.

VERLETZUNGSGEFAHR DURCH AUFLADBARE AKKUS

- Sollte der Akku ausgelaufen sein, den Kontakt von Haut, Augen und Schleimhäuten mit der Batteriesäure vermeiden. Bei Kontakt mit der Batteriesäure die betroffenen Stellen sofort mit reichlich klarem Wasser ausspülen und umgehend einen Arzt aufsuchen.
- Der Akku darf nicht auseinandergenommen, ins Feuer geworfen, in Flüssigkeiten getaucht oder kurzgeschlossen werden.

2 Vor dem ersten Gebrauch



VORSICHT!

Erstickungsgefahr durch Plastikfolien und -tüten!
Halten Sie Kinder und Tiere vom Verpackungsmaterial fern.

- Überprüfen Sie das Set auf Vollständigkeit und eventuelle Transportschäden. Den Lieferumfang des von Ihnen erworbenen Sets können Sie der Verpackung oder dem separaten Einleger entnehmen. Bei Beanstandungen kontaktieren Sie bitte unseren Kundenservice.
- Entfernen Sie das Verpackungsmaterial sowie evtl. am Produkt befindliche Etiketten, die zum Transportschutz oder zur Werbung dienen.
- Setzen Sie den Akku ein und laden Sie ihn auf.

3 Komponenten

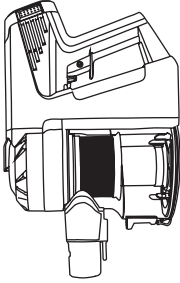

Handgerät X7

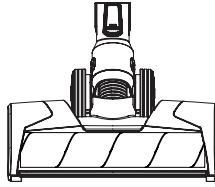
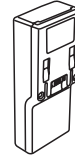
Motorisierte Elektrobürste
Ultra-Soft-Bürstenrolle

Lithium-Ionen Akku

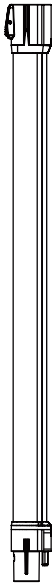

Saugrohr

Motorisierte
Mini-Elektrobürste

2in1 Kombi-Bürste



Fugendüse

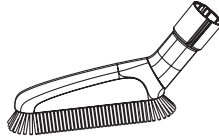

Extra-Soft Abstaub-Bürste

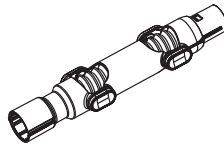
Flexibler
Verlängerungsschlauch

Flexibler Winkeladapter

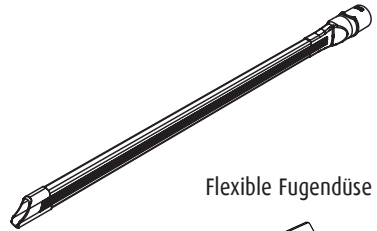

Flexible Fugendüse

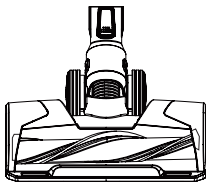
Motorisierte Elektrobürste
mit Universal-Bürstenrolle

Wandhalterung

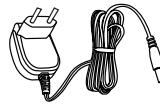

Ladegerät

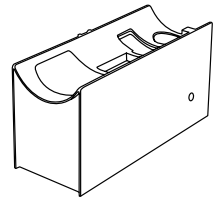
Aufbewahrungsstation
mit Ladefunktion

In dieser Gebrauchsanleitung werden alle erhältlichen Zubehörteile des Gerätes berücksichtigt. Den Lieferumfang des von Ihnen erworbenen Sets können Sie der Verpackung oder dem separaten Einleger entnehmen. In Ihrem Set nicht enthaltene Teile können Sie selbstverständlich nachträglich erwerben.



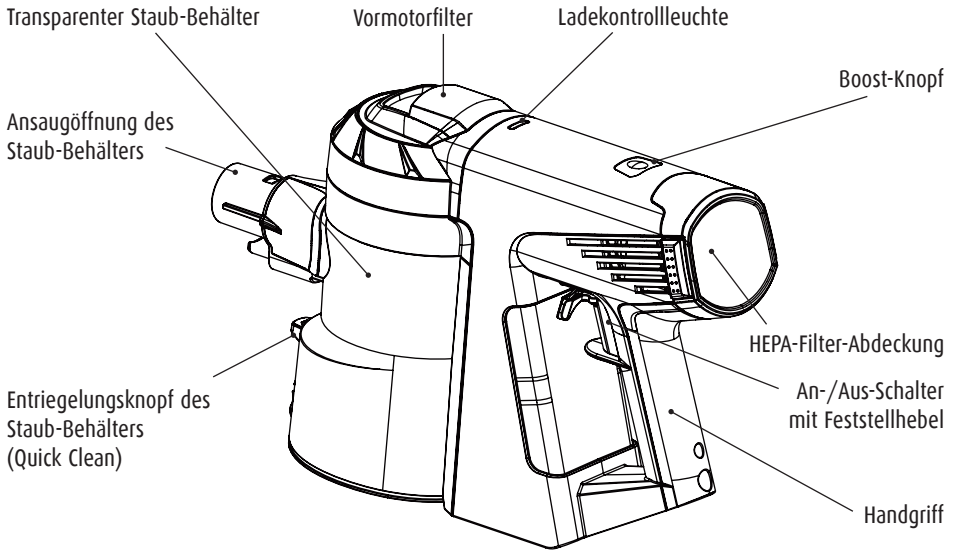

4 Das Handgerät

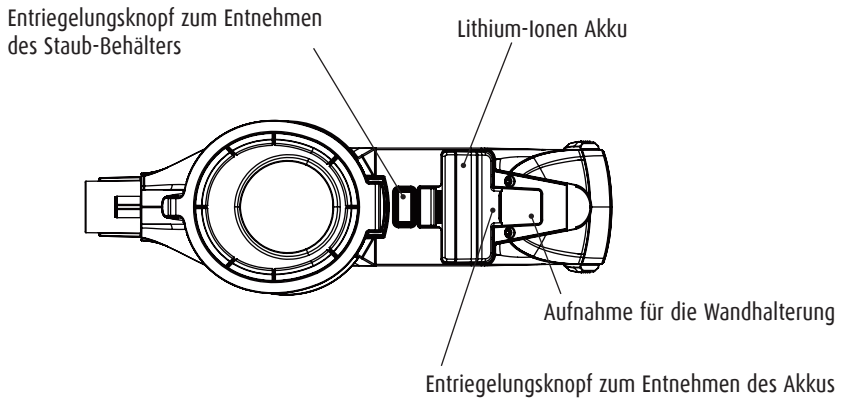

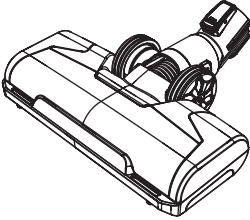

Ansicht des Gerätes von unten:

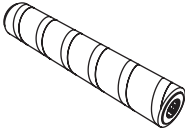

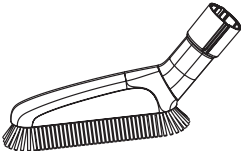
5 Anwendung des Zubehörs

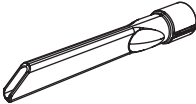
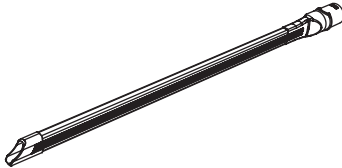
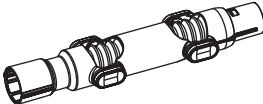
Zubehör	Bild	Anwendung
Motorisierte Elektrobürste		<ul style="list-style-type: none"> - Verfügt über einen integrierten Elektromotor, der die Bürstenrolle mit bis zu 10.000 U/min antreibt - Kann wahlweise mit der Universal-Bürstenrolle oder der Ultra-Soft-Bürstenrolle ausgestattet werden - Zur Reinigung von großen Flächen, wie Hartböden und Teppichen
Universal-Bürstenrolle		<ul style="list-style-type: none"> - Zum Einsetzen in die Elektrobürste - Ideal für Teppiche/Auslegware - Auch zum Absaugen von glatten Böden
Ultra-Soft-Bürstenrolle		<ul style="list-style-type: none"> - Zum Einsetzen in die Elektrobürste - Ideal zum Absaugen von Hartböden, nimmt gleichzeitig groben und feinen Schmutz auf - Auch für empfindliche Böden geeignet
Motorisierte Mini-Elektrobürste		<ul style="list-style-type: none"> - Verfügt über einen integrierten Elektromotor, der die Bürstenrolle mit bis zu 8.000 U/min antreibt - Zum Absaugen von Polstern, Matratzen etc. - Entfernt auch tiefsitzenden Schmutz
2in1 Kombi-Bürste		<ul style="list-style-type: none"> - Rahmen mit den umlaufenden Borsten kann durch Drücken des Entriegelungsknopfes abgenommen werden - Zum Absaugen von Polstern, Vorhängen etc.
Extra-Soft Abstaub-Bürste		<ul style="list-style-type: none"> - Besonders weiche Borsten zur Reinigung empfindlicher Oberflächen, wie Tastaturen, Lampen etc.

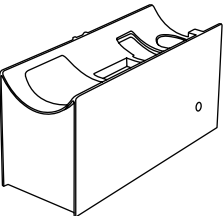
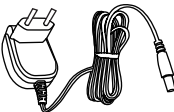
Zubehör	Bild	Anwendung
Fugendüse		- Zur Reinigung enger und schwer erreichbarer Ecken oder Nischen
Flexible Fugendüse		- Biegsam zur Erhöhung der Reichweite - Zur Reinigung enger und schwer erreichbarer Ecken oder Nischen
Flexibler Winkeladapter		- Erhöht die Reichweite und Flexibilität - Kann stufenlos verstellt werden
Flexibler Verlängerungsschlauch		- Zur Erhöhung der Reichweite
Wandhalterung		- Zum einfachen und praktischen Aufbewahren
Aufbewahrungsstation mit Ladefunktion		
Ladegerät		

6 Inbetriebnahme

6.1 Zusammenbau

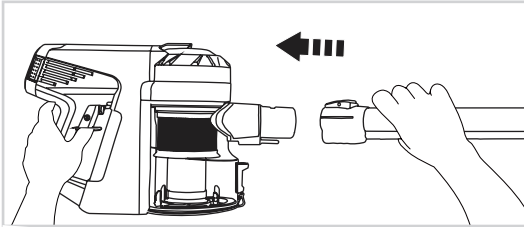

Saugrohr montieren

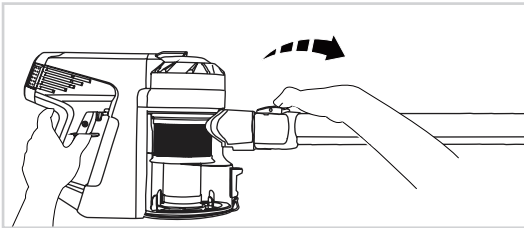

Saugrohr abnehmen

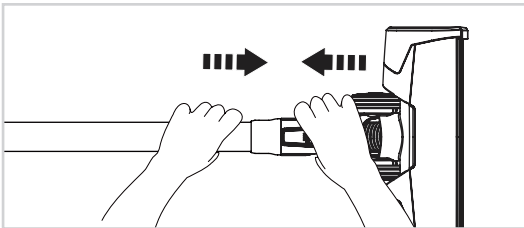

Elektrobürste montieren

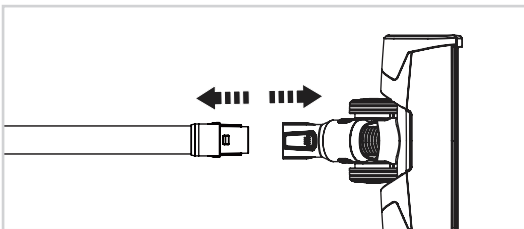

Elektrobürste abnehmen

- Die Elektrobürste und die Mini-Elektrobürste werden zusätzlich mit einem eigenen, integrierten Motor angetrieben und müssen daher entweder direkt mit dem Handgerät oder mit dem Saugrohr verbunden sein, um die Stromversorgung zu sichern.
- Alle anderen Aufsätze können beliebig direkt mit dem Handgerät oder zur Erhöhung der Reichweite mit dem Saugrohr, dem Verlängerungsschlauch und dem Winkeladapter verwendet werden.

Hinweis: Bevor Sie einen Aufsatz auf einer sehr empfindlichen Oberfläche verwenden, testen Sie ihn an einer unauffälligen Stelle. Beachten Sie auch die Reinigungshinweise der Hersteller.

6.2 Akku laden



ACHTUNG!

Den Akku ausschließlich mit dem mitgelieferten Ladegerät aufladen. Nur Original-Akkus verwenden. Ziehen Sie das Ladegerät aus der Steckdose, wenn Sie es längere Zeit nicht verwenden.

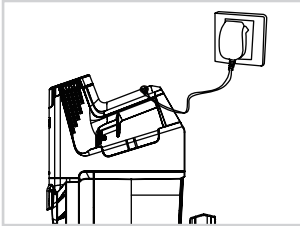

Während der Nutzung des Staubsaugers leuchtet die Ladekontrollleuchte blau. Bei niedrigem Akku-Stand wechselt die Farbe zu rot. Zum Aufladen des Akkus verbinden Sie die Ladebuchse mit Hilfe des Ladegeräts mit einer geeigneten Steckdose. Während des Ladevorgangs blinkt die Ladekontrollleuchte blau. Wenn sie erlischt, ist der Akku vollständig aufgeladen.

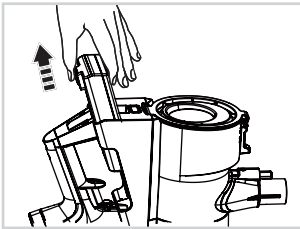

Der Akku kann außerdem in der separaten Aufbewahrungsstation aufgeladen werden. Entnehmen Sie dazu den Akku aus dem Handgerät, in dem Sie den Entriegelungsknopf am Ende des Akkus drücken und ihn herausziehen.

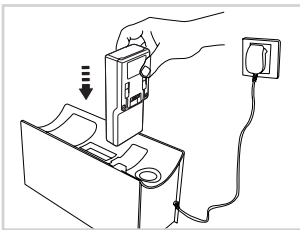

Schließen Sie die Aufbewahrungsstation mit Hilfe des mitgelieferten Ladegeräts an eine geeignete Steckdose an und stecken Sie den Akku in die entsprechende Aussparung. Stellen Sie die Aufbewahrungsstation so auf, dass niemand über sie oder das Kabel stolpern kann.

Während des Ladevorgangs blinkt die Ladekontrollleuchte. Wenn sie erlischt, ist der Akku vollständig aufgeladen und kann wieder in das Handgerät eingesetzt werden.

7 Anwendung



VORSICHT!

Verwenden Sie das Gerät nicht auf nassen Flächen und saugen Sie keine Flüssigkeiten auf. Halten Sie Körperteile und Kleidungsstücke von bewegten Teilen und den Öffnungen des im Betrieb befindlichen Geräts fern. Verwenden Sie das Gerät nicht, wenn es an das Ladegerät angeschlossen ist.

Gerät ein-/ausschalten – Boost-Knopf

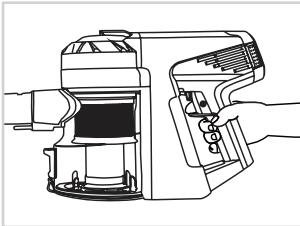

Um den Staubsauger einzuschalten, drücken Sie den An-/Ausschalter. Der Staubsauger läuft, so lange Sie den Schalter gedrückt halten. Sie können auch den Feststellhebel nutzen, um das Gerät auf Dauerbetrieb zu schalten.

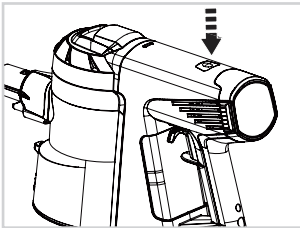

Durch Drücken des Boost-Knopfes maximieren Sie die Saugleistung. Beim Ausschalten des Gerätes wird der Boost-Modus automatisch deaktiviert. Sie können den Boost-Modus auch durch erneutes Drücken des Boost-Knopfes abschalten.

Reinigen von Teppichen und Hartböden

- Lesen Sie vor dem Reinigen von Fußböden und Teppichen die Pflegehinweise der Hersteller.
- Rotierende Bürstenrollen können bei bestimmten Teppichen und Hartböden Schäden verursachen. Manche Teppiche fusseln, wenn sie mit rotierenden Bürstenrollen gereinigt werden. Testen Sie Bodenbeläge zuerst an einer verdeckten Stelle.
- Stellen Sie vor dem Saugen auf polierten Böden (Holzdielen, Linoleum etc.) sicher, dass sich keine Fremdkörper auf der Unterseite der Elektrobürste befinden, die Kratzer verursachen könnten.

Aufbewahrungsstation mit Ladefunktion

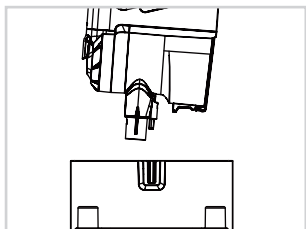

Speziell konstruiert zur platzsparenden und sicheren Aufbewahrung des Gerätes. Trennen Sie das Saugrohr vom Handgerät und setzen Sie das Handgerät wie abgebildet auf die Aufbewahrungsstation. An der Vorderseite befinden sich eine Aussparung zur Aufnahme der Elektrobürste (mit oder ohne Saugrohr) sowie 2 Aufnahmen für Zubehörteile.

Zusätzlich kann die Aufbewahrungsstation als Ladestation genutzt werden (siehe: „Akku laden“).

Wandhalterung

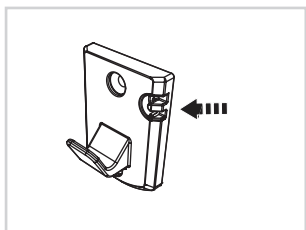

Befestigen Sie die Wandhalterung mit den beigefügten Schrauben an der gewünschten Stelle. Vergewissern Sie sich, dass hinter der Montagefläche keine Rohre oder elektrischen Kabel liegen.

Die Aussparung in der Halterung kann als Kabelhalterung benutzt werden, damit das Ladegerät nicht auf den Boden hängt, wenn es nicht benutzt wird.

Leeren des Staub-Behälters (Quick Clean)

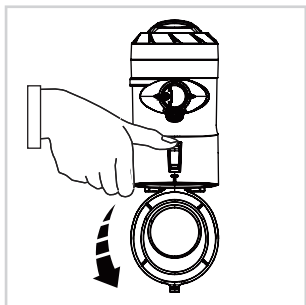

Leeren Sie den Staub-Behälter, bevor der gesammelte Schmutz die Max-Linie erreicht. Entfernen Sie das Saugrohr bzw. das Zubehör, bevor Sie den Staub-Behälter ausleeren.

Halten Sie das Gerät mit dem Staub-Behälter über einen Mülleimer. Drücken Sie die Entriegelung des Staub-Behälters. Die Klappe schwingt nach unten und der Schmutz fällt heraus.

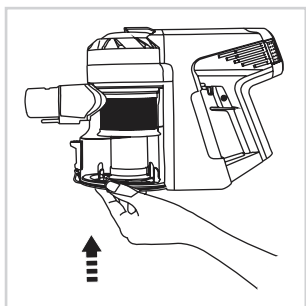

Verschließen Sie die Klappe des Staub-Behälters nach dem Entleeren wieder ordnungsgemäß.

8 Reinigung und Benutzerwartung



WARNUNG!

Stromschlaggefahr!

Schalten Sie das Gerät vor der Reinigung oder Benutzerwartung aus und trennen Sie es vom Stromnetz. Handgerät und Akku niemals unter Wasser halten und nicht in Wasser oder andere Flüssigkeiten tauchen.



ACHTUNG!

Verwenden Sie zur Reinigung von Vormotor- und HEPA-Filter keine Seifen oder Reinigungsmittel, die Filter würden sonst beschädigt.

Trocknen Sie die Filter ausschließlich an der Luft, nicht mit einem Haartrockner oder anderen Geräten. Zum Reinigen des Gehäuses keine scharfen oder scheuernden Reinigungsmittel verwenden. Sie könnten die Oberfläche beschädigen.

Reinigen Sie das Gehäuse bei Bedarf mit einem leicht feuchten, weichen Tuch.

Staub-Behälter und Zyklonfilter reinigen

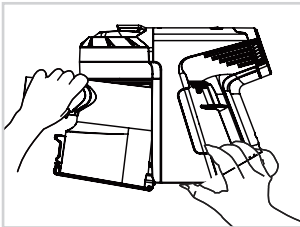

Zur gründlichen Reinigung kann der Staub-Behälter vom Handgerät entfernt werden.

Öffnen Sie zunächst den Staub-Behälter und entnehmen Sie den Zyklonfilter, in dem Sie ihn entgegen des Uhrzeigersinns lösen und nach unten herausziehen. Schließen den Staub-Behälter und drücken Sie den Entriegelungsknopf am Boden des Handgerätes. Halten Sie den Knopf gedrückt, kippen Sie den Staub-Behälter vom Handgerät weg und entnehmen Sie ihn mit der anderen Hand.

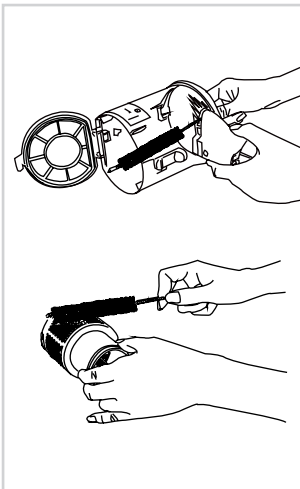

Zum Einbauen verbinden Sie den Staub-Behälter zunächst an der oberen, vorderen Seite mit dem Handgerät (achten Sie auf passgenaue Positionierung). Drücken Sie den Staub-Behälter an das Handgerät, so dass er mit einem Klicken einrastet. Setzen Sie anschließend den Zyklonfilter wieder ein. Beachten Sie dazu auch die Markierungen auf dem Filter und innerhalb des Staub-Behälters.

Reinigen Sie den Staub-Behälter mit einer Bürste oder einem feuchten Tuch.

Im Staub-Behälter befinden sich Kabel für die Stromversorgung der Elektrobürsten. Achten Sie beim Reinigen darauf, dass diese Kabel nicht nass werden.

Der Zyklonfilter kann mit einer Bürste oder bei Bedarf unter fließendem Wasser gereinigt werden.

Vormotorfilter reinigen

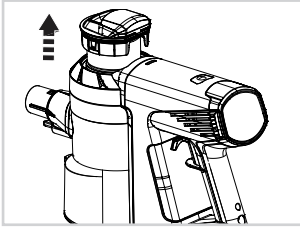

Ziehen Sie den Vormotorfilter einfach nach oben aus dem Handgerät heraus. Beide Bestandteile (der äußere Stoffring und der innere Schaumstoffring) können ausgeklopft oder bei Bedarf unter fließendem Wasser gereinigt werden.

HEPA-Filter reinigen/wechseln

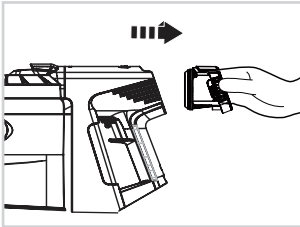

Um die volle Funktionsfähigkeit zu gewährleisten, sollten Sie den HEPA-Filter regelmäßig reinigen und alle 4-6 Monate austauschen. Entnehmen Sie die Filtereinheit, indem Sie die Verriegelung mit zwei Fingern zusammendrücken und aus dem Handgerät ziehen. Durch Lösen der Schraube im Inneren der Filtereinheit können Sie den HEPA-Filter entnehmen. Zur Reinigung den HEPA-Filter ausklopfen oder bei starker Verschmutzung unter fließendem Wasser reinigen. Den gereinigten bzw. den neuen Filter in die Filtereinheit einsetzen und mit der Schraube wieder befestigen.



ACHTUNG!

Verwenden Sie zum Reinigen der Filter kaltes Wasser und lassen Sie alle Teile vor dem erneuten Zusammenbauen **VOLLSTÄNDIG** trocknen.

Akku wechseln

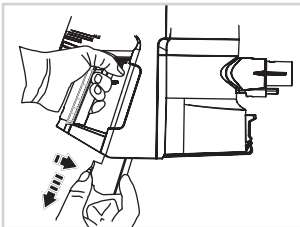

Schalten Sie das Gerät aus. Drücken und halten Sie den Entriegelungsknopf am Akku. Entnehmen Sie den Akku.

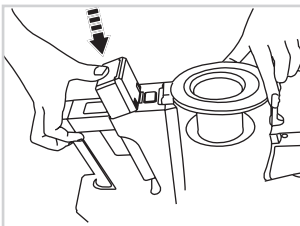

Neuen Akku einsetzen und darauf achten, dass der Akku hörbar einrastet. Sollte sich der Akku nicht vollständig ins Handgerät einschieben lassen, prüfen Sie die korrekte Positionierung.



ACHTUNG!

Wenn das Gerät längere Zeit nicht genutzt wird, den halb aufgeladenen Akku an einem kühlen, trockenen Ort aufbewahren.

Elektrobürste reinigen – Bürstenrolle wechseln

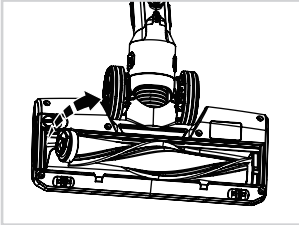

Lösen Sie die Verschraubung und entfernen Sie die Abdeckung an der Seite.

Entnehmen Sie die Bürstenrolle in Pfeilrichtung und entfernen Sie den Schmutz. Bei Bedarf können die Bürstenrollen unter fließendem Wasser gereinigt werden.

Lassen Sie die Bürstenrollen vor dem erneuten Einbau vollständig trocknen.

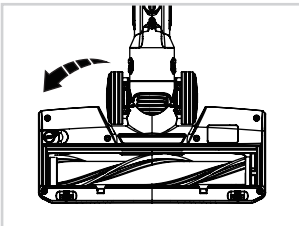

Achten Sie beim Einsetzen der Rolle in die Elektrobürste auf die korrekte Positionierung. Achten Sie dazu auf die entsprechenden Aussparungen. Setzen Sie die Abdeckung wieder ein und schließen Sie die Verschraubung.

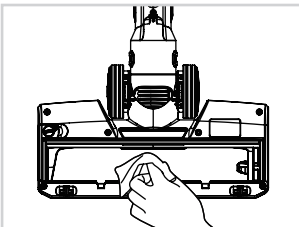

Reinigen Sie die Elektrobürste nur mit einem leicht feuchten Tuch oder einer weichen Bürste.

Wegen des integrierten Motors darf die Elektrobürste nicht unter fließendem Wasser gereinigt werden.

9 Fehlerbehebung



WARNUNG!

Vor Behebung einer Störung das Gerät ausschalten und den Netzstecker ziehen! Sonst kann es zu Verletzungen oder Stromschlägen kommen.

PROBLEM	MÖGLICHE URSACHE/LÖSUNG
Gerät funktioniert nicht	Prüfen Sie, ob der Akku aufgeladen ist und laden Sie ihn ggf. erneut.
	Prüfen Sie, ob die Bürstenrolle blockiert ist und entfernen Sie ggf. den Schmutz.
Aufladen des Akkus funktioniert nicht	Prüfen Sie, ob das Ladegerät korrekt in der Ladebuchse steckt.
	Prüfen Sie, ob das Netzteil korrekt an eine funktionierende Steckdose angeschlossen ist.
	Evtl. ist die Steckdose defekt, probieren Sie eine andere.
	Prüfen Sie, ob Sie das korrekte Netzteil verwendet haben.
Schwache Saugleistung	Prüfen Sie die Ansaug-Öffnung am Staub-Behälter und reinigen Sie sie ggf..
	Leeren Sie den Staub-Behälter und reinigen Sie den Zyklonfilter und den Vormotorfilter.
	Prüfen Sie, ob sich Haare, Fasern o.ä. um die Bürstenrolle gewickelt haben und entfernen Sie diese ggf..
Unnormale Motorgeräusche	Prüfen Sie, ob das Saugrohr oder die Ansaugöffnung am Staub-Behälter verstopft sind und reinigen Sie sie ggf..



ACHTUNG!

Sollte sich die Störung nicht beseitigen lassen, kontaktieren Sie bitte unseren Kundenservice. Öffnen Sie niemals das Gerät!

10 Entsorgung

Verpackung



Das Verpackungsmaterial ist wiederverwertbar. Entsorgen Sie die Verpackung umweltgerecht und führen Sie sie der Wertstoffsammlung zu.

Elektrogeräte



Das Symbol der durchgestrichenen Mülltonne zeigt an, dass dieses Produkt nicht zusammen mit dem normalen Hausmüll entsorgt werden darf. Entsorgen Sie elektrische und elektronische Geräte bitte über Ihr örtliches Rücknahmesystem.



Weitere Informationen zu Entsorgung und Recycling dieses Gerätes erhalten Sie bei den kommunalen Entsorgungsbetrieben, dem Geschäft in dem Sie das Produkt gekauft haben oder beim Hersteller.



Akkus und Batterien sind vor der Entsorgung des Gerätes zu entnehmen und getrennt vom Gerät zu entsorgen. Im Sinne des Umweltschutzes dürfen Batterien und Akkus nicht über den normalen Hausmüll entsorgt werden, sondern müssen an entsprechenden Sammelstellen abgegeben werden. Bitte informieren Sie sich über die örtlichen Bestimmungen zur gesonderten Entsorgung von Akkus und Batterien.

Auch entladene Akkus enthalten noch Restenergie. Decken Sie daher vor dem Entsorgen die Pole mit Isolierband ab, um einen Kurzschluss zu vermeiden, der wiederum einen Brand oder eine Explosion auslösen könnte.

11 Technische Daten

Modell	X7
Größe (H x B x T)	123 x 22,5 x 26 cm
Länge des Saugrohrs	Ca. 71 cm
Leistung (mit Elektrobürste)	380 W
Akku	25,2 V Li-Ion Akku
Akkukapazität	2.000 mAh
Akkuladedauer	3 - 4 h
Betriebsdauer	Max. 30 min (im Boost-Modus: 8 min)
Kapazität des Staub-Behälters	Ca. 0,5 l
Netzteil	
Spannungsversorgung: IN	100 - 240 V ~50/60 Hz
Spannungsversorgung: OUT	30 V, = 600 mA
Schutzklasse	II

KUNDENSERVICE

Sollten Sie Fragen zum Gerät sowie zu Ersatz-/Zubehörteilen haben, kontaktieren Sie unseren Kundenservice unter:

✉ service@genius-germany.de

☎ **+49 (0) 6431 9 21 96 00**
(MONTAG BIS FREITAG VON 9.00 BIS 18.00 UHR)