

Genius

INVICTUS
X5

DE Gebrauchsanleitung
ab Seite 2

GB Instruction manual
from page 21

FR Mode d'emploi
de la page 40

NL Bedieningshandleiding
vanaf pagina 59

IT Istruzioni per l'uso
da pag 78

ES Instrucciones de uso
a partir de la página 97

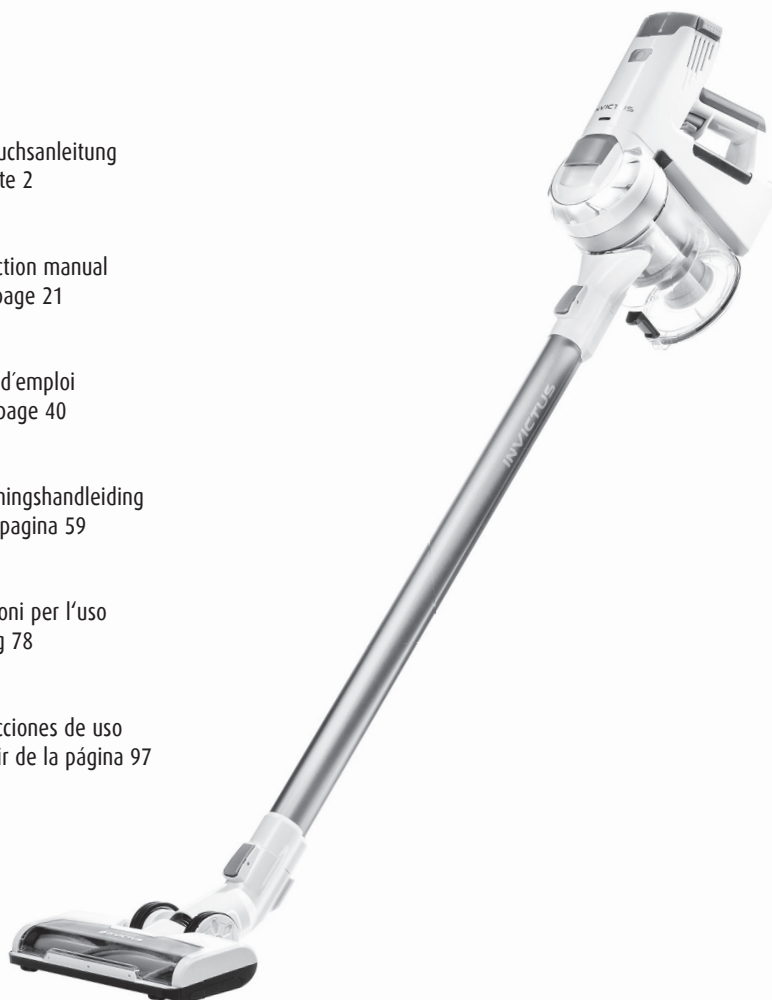

Inhaltsverzeichnis

1	Sicherheits- und Warnhinweise.....	2
1.1	Bestimmungsgemäßer Gebrauch.....	3
1.2	Sicherheitshinweise.....	3
2	Vor dem ersten Gebrauch.....	6
3	Komponenten.....	7
4	Das Handgerät.....	8
5	Anwendung des Zubehörs.....	9
6	Inbetriebnahme.....	11
6.1	Zusammenbau.....	11
6.2	Akku laden.....	12
7	Anwendung.....	13
8	Reinigung und Benutzerwartung.....	15
9	Fehlerbehebung.....	18
10	Entsorgung.....	19
11	Technische Daten.....	20
	Kundenservice.....	20

Bitte nehmen Sie sich die Zeit, diese Gebrauchsanleitung sorgfältig zu lesen.

Achten Sie zu Ihrem eigenen Schutz und zum Schutz Dritter insbesondere auf das Kapitel Sicherheitshinweise und die im Dokument enthaltenen Warnhinweise.

Bewahren Sie diese Gebrauchsanleitung für späteres Nachschlagen auf. Geben Sie das Gerät nur zusammen mit der Gebrauchsanleitung an Dritte weiter.

Die Abbildungen in dieser Gebrauchsanleitung sind zur schematischen Darstellung der korrekten Anwendung gedacht. Sie können im Detail vom Originalprodukt abweichen.

1 Sicherheits- und Warnhinweise

SYMBOLERKLÄRUNG



WARNUNG!

Sie können schwer oder tödlich verletzt werden, wenn Sie diese Hinweise nicht beachten.



VORSICHT!

Sie können verletzt werden, wenn Sie diese Hinweise nicht beachten.



ACHTUNG!

Warnt vor möglichen Sachschäden.

1.1 Bestimmungsgemäßer Gebrauch

- Verwenden Sie das Gerät ausschließlich zur Reinigung von trockenen Untergründen. Das Gerät ist nur für die Verwendung im Haushalt vorgesehen. Es ist nicht für den gewerblichen oder industriellen Einsatz geeignet.
- Das Gerät ist nicht geeignet zum:
 - Absaugen von Menschen, Tieren, Pflanzen oder am Körper befindlichen Kleidungsstücken – hohes Verletzungsrisiko
 - Aufsaugen von glühender Asche/Kohle, Zigaretten, Streichhölzern und anderen brennbaren bzw. leicht entzündlichen Stoffen – Brandgefahr
 - Aufsaugen von Wasser und anderen Flüssigkeiten – Kurzschlussgefahr
 - Aufsaugen von sehr feinem Staub (bspw. Betonstaub oder Asche)
 - Verwendung in der Nähe von explosiven oder leicht entzündlichen Stoffen – Brand- und Explosionsgefahr
- Verwenden Sie das Gerät nur mit Original-Zubehörteilen, andernfalls beschädigen Sie das Gerät und beeinträchtigen die Gerätesicherheit.
- Nutzen Sie das Gerät nur wie in der Anleitung beschrieben. Jede weitere Verwendung gilt als bestimmungswidrig.

1.2 Sicherheitshinweise

ELEKTRISCHE SICHERHEIT – STROMSCHLAG- ODER BRANDGEFAHR

- Verwenden Sie das Gerät nicht, wenn es fallen gelassen oder anderweitig beschädigt wurde. Lassen Sie das Gerät nur von einem qualifizierten Techniker warten bzw. reparieren. Von unqualifizierten Personen ausgeführte Reparaturen können Verletzungen oder schwerwiegende Störungen verursachen.

- Kontrollieren Sie das Netzkabel vor der Benutzung auf eventuelle Beschädigungen. Verwenden Sie keine beschädigten Netzadapter und Netzkabel. Verbinden Sie den Netzadapter nur mit Steckdosen, die die auf dem Netzadapter angegebene elektrische Spannung führen.
- Wenn das Netzkabel des Gerätes beschädigt ist, muss es durch ein besonderes Anschlusskabel ersetzt werden, das vom Hersteller oder seinem Kundendienst erhältlich ist.
- Um den Netzadapter aus der Steckdose zu entfernen, umfassen Sie den Netzadapter und nicht das Netzkabel. Ziehen Sie nicht am Kabel.
- Verlegen Sie das Netzkabel nicht über scharfe Metallkanten, stellen Sie keine schweren Gegenstände darauf und schützen Sie es vor Hitze. Knicken, verdrehen bzw. verknoten Sie das Netzkabel nicht. Wickeln Sie das Netzkabel nicht um das Gerät oder den Netzadapter.
- Das Gerät, den Netzadapter und das Netzkabel niemals in Wasser oder andere Flüssigkeiten tauchen.
- Das Gerät muss zur Reinigung und Wartung stets ausgeschaltet und vom Stromnetz getrennt werden.
- Den Akku ausschließlich mit dem mitgelieferten Netzadapter aufladen. Keine anderen Geräte mit dem mitgelieferten Netzadapter aufladen. Verwenden Sie ausschließlich Original-Akkus, sonst beeinträchtigen Sie die Sicherheit des Gerätes.
- Das Gerät nicht verwenden, wenn es noch am Netzadapter bzw. am Stromnetz angeschlossen ist.

SICHERHEIT VON BESTIMMTEN PERSONENGRUPPEN

- Dieses Gerät kann von Kindern ab einem Alter von 8 Jahren sowie von Personen mit eingeschränkten physischen, sensorischen oder mentalen Fähigkeiten oder Mangel an Erfahrung und Wissen

benutzt werden, wenn sie beaufsichtigt oder bezüglich des sicheren Gebrauchs des Gerätes unterwiesen wurden und die daraus resultierenden Gefahren verstanden haben.

- Kinder dürfen nicht mit dem Gerät spielen.
- Reinigung und Wartung durch den Benutzer darf nicht von Kindern ohne Beaufsichtigung durchgeführt werden.
- Bewahren Sie Gerät und Netzkabel außerhalb der Reichweite von Kindern und Tieren auf.

SICHERHEIT WÄHREND DER ANWENDUNG

- Halten Sie ausreichend Abstand zu Wärmequellen (bspw. Herdplatten oder Öfen) und zu offenem Feuer, um Geräteschäden zu vermeiden.
- Das Gerät ist nicht zur Verwendung im Freien geeignet. Lagern Sie es in einem trockenen Raum.
- Das Gerät nicht in Räumen verwenden, in denen sich leicht entzündliche Substanzen oder giftige sowie explosive Dämpfe befinden.
- Berühren Sie das Gerät, das Netzkabel und den Netzstecker nicht mit feuchten Händen.
- Saugen Sie keine Menschen, Tiere oder Pflanzen ab. Halten Sie Körperteile und Kleidungsstücke von bewegten Teilen und den Öffnungen des im Betrieb befindlichen Geräts fern. Andernfalls können diese eingezogen und Verletzungen hervorgerufen werden.
- Überfahren Sie mit den Elektrobürsten keine Kabel, Leitungen usw., diese könnten sich in der rotierenden Bürstenrolle verfangen und dadurch beschädigt werden.
- Stecken Sie keine Gegenstände in Öffnungen des Geräts. Benutzen Sie das Gerät nicht, wenn eine Öffnung blockiert ist. Entfernen Sie Blockierungen durch Staub, Flusen, Haare usw., da diese die

Saugleistung reduzieren können.

- Verwenden Sie das Gerät nicht ohne Staub-Behälter und Filter.
- Seien Sie beim Saugen von Treppen besonders vorsichtig.
- Schalten Sie das Gerät aus, bevor Sie Zubehörteile wechseln.
- Prüfen Sie das Gerät vor jeder Inbetriebnahme auf Beschädigungen. Verwenden Sie kein beschädigtes Gerät.

VERLETZUNGSGEFAHR DURCH AUFLADBARE AKKUS

- Sollte der Akku ausgelaufen sein, den Kontakt von Haut, Augen und Schleimhäuten mit der Batteriesäure vermeiden. Bei Kontakt mit der Batteriesäure die betroffenen Stellen sofort mit reichlich klarem Wasser ausspülen und umgehend einen Arzt aufsuchen.
- Der Akku darf nicht auseinandergenommen, ins Feuer geworfen, in Flüssigkeiten getaucht oder kurzgeschlossen werden.

2 Vor dem ersten Gebrauch



VORSICHT!

Erstickungsgefahr durch Plastikfolien und -tüten!
Halten Sie Kinder und Tiere vom Verpackungsmaterial fern.

- Überprüfen Sie das Set auf Vollständigkeit und eventuelle Transportschäden. Den Lieferumfang des von Ihnen erworbenen Sets können Sie der Verpackung oder dem separaten Einleger entnehmen. Bei Beanstandungen kontaktieren Sie bitte unseren Kundenservice.
- Entfernen Sie das Verpackungsmaterial sowie evtl. am Produkt befindliche Etiketten, die zum Transportschutz oder zur Werbung dienen.
- Setzen Sie den Akku ein und laden Sie ihn auf.

3 Komponenten

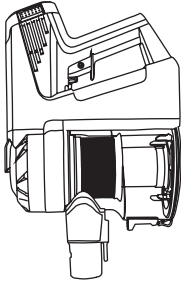

Handgerät X5

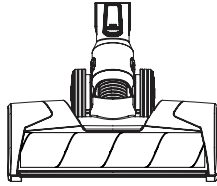
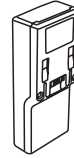
Motorisierte Elektrobürste
Ultra-Soft-Bürstenrolle

Lithium-Ionen Akku



Fugendüse

Motorisierte
Mini-Elektrobürste

2in1 Kombi-Bürste



Saugrohr

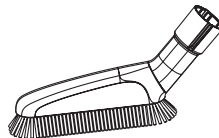

Extra-Soft Abstaub-Bürste

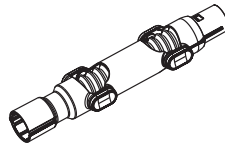
Flexibler
Verlängerungsschlauch

Flexibler Winkeladapter

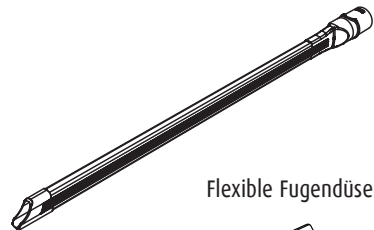

Flexible Fugendüse

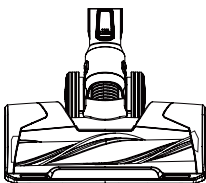
Motorisierte Elektrobürste
mit Universal-Bürstenrolle

Wandhalterung

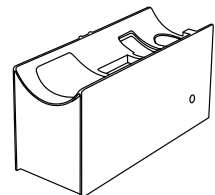

Ladegerät

Aufbewehrungsstation
mit Ladefunktion

In dieser Gebrauchsanleitung werden alle erhältlichen Zubehörteile des Gerätes berücksichtigt. Den Lieferumfang des von Ihnen erworbenen Sets können Sie der Verpackung oder dem separaten Einleger entnehmen. In Ihrem Set nicht enthaltene Teile können Sie selbstverständlich nachträglich erwerben.

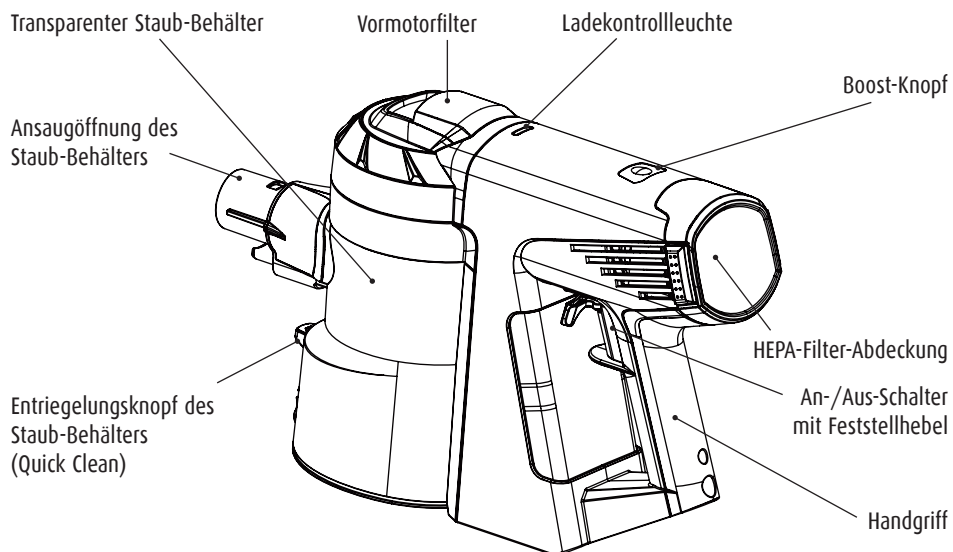

4 Das Handgerät



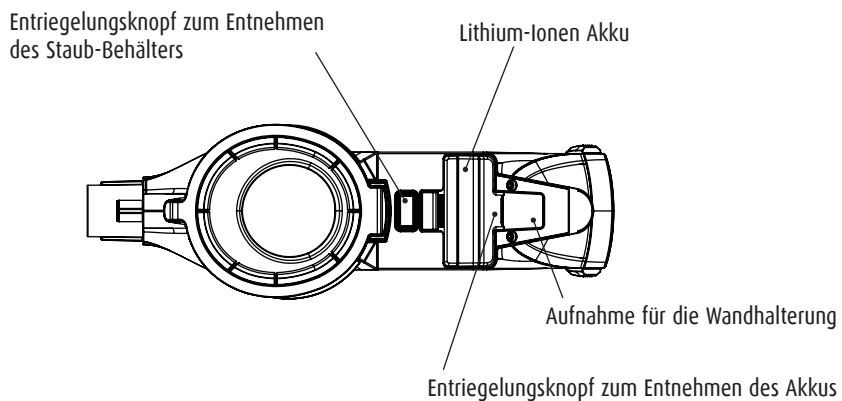

Ansicht des Gerätes von unten:

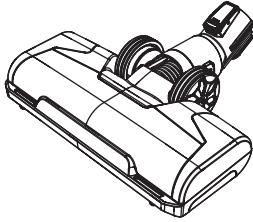
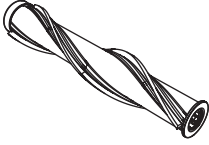
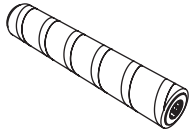

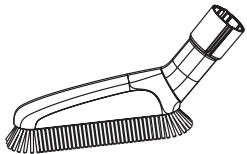
5 Anwendung des Zubehörs

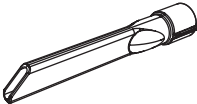
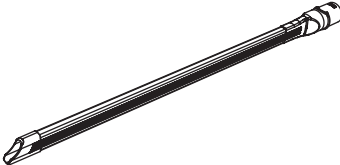
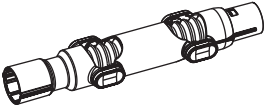
Zubehör	Bild	Anwendung
Motorisierte Elektrobürste		<ul style="list-style-type: none"> - Verfügt über einen integrierten Elektromotor, der die Bürstenrolle mit bis zu 10.000 U/min antreibt - Kann wahlweise mit der Universal-Bürstenrolle oder der Ultra-Soft-Bürstenrolle ausgestattet werden - Zur Reinigung von großen Flächen, wie Hartböden und Teppichen
Universal-Bürstenrolle		<ul style="list-style-type: none"> - Zum Einsetzen in die Elektrobürste - Ideal für Teppiche/Auslegware - Auch zum Absaugen von glatten Böden
Ultra-Soft-Bürstenrolle		<ul style="list-style-type: none"> - Zum Einsetzen in die Elektrobürste - Ideal zum Absaugen von Hartböden, nimmt gleichzeitig groben und feinen Schmutz auf - Auch für empfindliche Böden geeignet
Motorisierte Mini-Elektrobürste		<ul style="list-style-type: none"> - Verfügt über einen integrierten Elektromotor, der die Bürstenrolle mit bis zu 8.000 U/min antreibt - Zum Absaugen von Polstern, Matratzen etc. - Entfernt auch tiefsitzenden Schmutz
Zin1 Kombi-Bürste		<ul style="list-style-type: none"> - Rahmen mit den umlaufenden Borsten kann durch Drücken des Entriegelungsknopfes abgenommen werden - Zum Absaugen von Polstern, Vorhängen etc.
Extra-Soft Abstaub-Bürste		<ul style="list-style-type: none"> - Besonders weiche Borsten zur Reinigung empfindlicher Oberflächen, wie Tastaturen, Lampen etc.

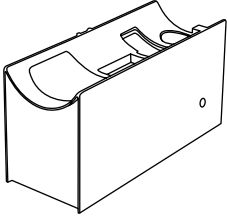
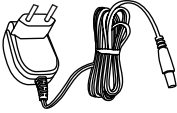
Zubehör	Bild	Anwendung
Fugendüse		- Zur Reinigung enger und schwer erreichbarer Ecken oder Nischen
Flexible Fugendüse		- Biegsam zur Erhöhung der Reichweite - Zur Reinigung enger und schwer erreichbarer Ecken oder Nischen
Flexibler Winkeladapter		- Erhöht die Reichweite und Flexibilität - Kann stufenlos verstellt werden
Flexibler Verlängerungsschlauch		- Zur Erhöhung der Reichweite
Wandhalterung		- Zum einfachen und praktischen Aufbewahren
Aufbewehrungsstation mit Ladefunktion		- Zum platzsparenden Aufbewahren und zum gleichzeitigen Aufladen der Akkus
Ladegerät		- Zum Aufladen der Akkus

6 Inbetriebnahme

6.1 Zusammenbau

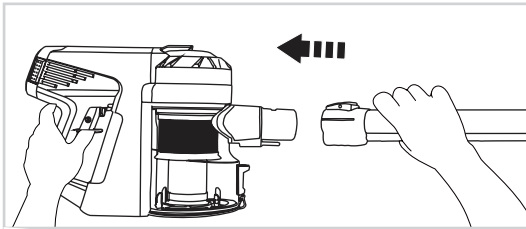

Saugrohr montieren

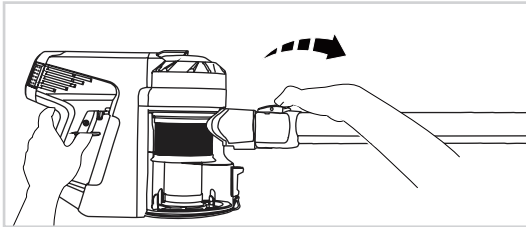

Saugrohr abnehmen

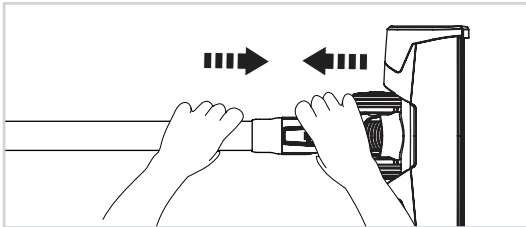

Elektrobürste montieren

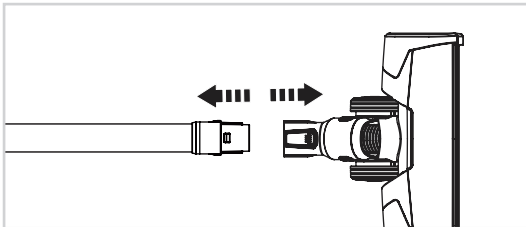

Elektrobürste abnehmen

- Die Elektrobürste und die Mini-Elektrobürste werden zusätzlich mit einem eigenen, integrierten Motor angetrieben und müssen daher entweder direkt mit dem Handgerät oder mit dem Saugrohr verbunden sein, um die Stromversorgung zu sichern.
- Alle anderen Aufsätze können beliebig direkt mit dem Handgerät oder zur Erhöhung der Reichweite mit dem Saugrohr, dem Verlängerungsschlauch und dem Winkeladapter verwendet werden.

Hinweis: Bevor Sie einen Aufsatz auf einer sehr empfindlichen Oberfläche verwenden, testen Sie ihn an einer unauffälligen Stelle. Beachten Sie auch die Reinigungshinweise der Hersteller.

6.2 Akku laden



ACHTUNG!

Den Akku ausschließlich mit dem mitgelieferten Ladegerät aufladen. Nur Original-Akkus verwenden. Ziehen Sie das Ladegerät aus der Steckdose, wenn Sie es längere Zeit nicht verwenden.

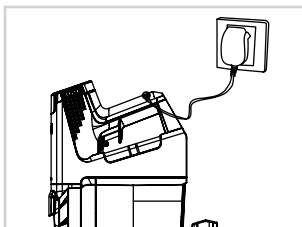

Während der Nutzung des Staubsaugers leuchtet die Ladekontrollleuchte blau. Bei niedrigem Akku-Stand wechselt die Farbe zu rot. Zum Aufladen des Akkus verbinden Sie die Ladebuchse mit Hilfe des Ladegeräts mit einer geeigneten Steckdose.

Während des Ladevorgangs blinkt die Ladekontrollleuchte blau. Wenn sie erlischt, ist der Akku vollständig aufgeladen.

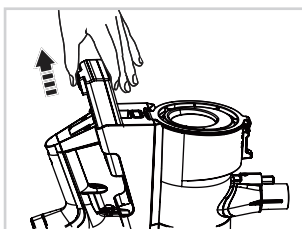

Der Akku kann außerdem in der separaten Aufbewahrungsstation aufgeladen werden. Entnehmen Sie dazu den Akku aus dem Handgerät, in dem Sie den Entriegelungsknopf am Ende des Akkus drücken und ihn herausziehen.

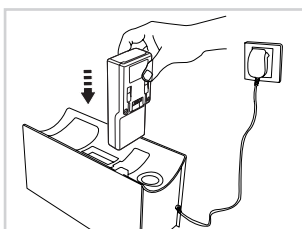

Schließen Sie die Aufbewahrungsstation mit Hilfe des mitgelieferten Ladegeräts an eine geeignete Steckdose an und stecken Sie den Akku in die entsprechende Aussparung. Stellen Sie die Aufbewahrungsstation so auf, dass niemand über sie oder das Kabel stolpern kann.

Während des Ladevorgangs blinkt die Ladekontrollleuchte. Wenn Sie erlischt, ist der Akku vollständig aufgeladen und kann wieder in das Handgerät eingesetzt werden.

7 Anwendung



VORSICHT!

Verwenden Sie das Gerät nicht auf nassen Flächen und saugen Sie keine Flüssigkeiten auf. Halten Sie Körperteile und Kleidungsstücke von bewegten Teilen und den Öffnungen des im Betrieb befindlichen Geräts fern.
Verwenden Sie das Gerät nicht, wenn es an das Ladegerät angeschlossen ist.

Gerät ein-/ausschalten – Boost-Knopf

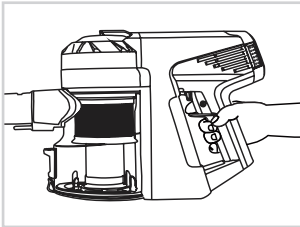

Um den Staubsauger einzuschalten, drücken Sie den An-/Ausschalter. Der Staubsauger läuft, so lange Sie den Schalter gedrückt halten. Sie können auch den Feststellhebel nutzen, um das Gerät auf Dauerbetrieb zu schalten.

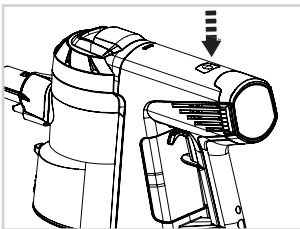

Durch Drücken des Boost-Knopfes maximieren Sie die Saugleistung. Beim Ausschalten des Gerätes wird der Boost-Modus automatisch deaktiviert. Sie können den Boost-Modus auch durch erneutes Drücken des Boost-Knopfes abschalten.

Reinigen von Teppichen und Hartböden

- Lesen Sie vor dem Reinigen von Fußböden und Teppichen die Pflegehinweise der Hersteller.
- Rotierende Bürstenrollen können bei bestimmten Teppichen und Hartböden Schäden verursachen. Manche Teppiche fusseln, wenn sie mit rotierenden Bürstenrollen gereinigt werden. Testen Sie Bodenbeläge zuerst an einer verdeckten Stelle.
- Stellen Sie vor dem Saugen auf polierten Böden (Holzdielen, Linoleum etc.) sicher, dass sich keine Fremdkörper auf der Unterseite der Elektrobürste befinden, die Kratzer verursachen könnten.

Aufbewahrungsstation mit Ladefunktion

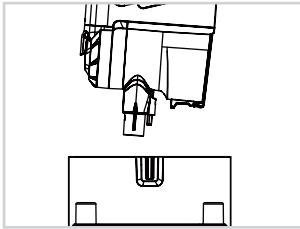

Speziell konstruiert zur platzsparenden und sicheren Aufbewahrung des Gerätes. Trennen Sie das Saugrohr vom Handgerät und setzen Sie das Handgerät wie abgebildet auf die Aufbewahrungsstation.

An der Vorderseite befinden sich eine Aussparung zur Aufnahme der Elektrobürste (mit oder ohne Saugrohr) sowie 2 Aufnahmen für Zubehörteile.

Zusätzlich kann die Aufbewahrungsstation als Ladestation genutzt werden (siehe: „Akku laden“).

Wandhalterung

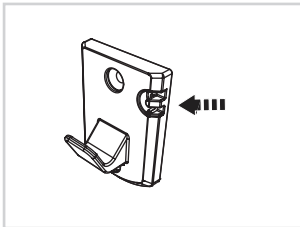

Befestigen Sie die Wandhalterung mit den beigegeführten Schrauben an der gewünschten Stelle. Vergewissern Sie sich, dass hinter der Montagefläche keine Rohre oder elektrischen Kabel liegen.

Die Aussparung in der Halterung kann als Kabelhalterung benutzt werden, damit das Ladegerät nicht auf den Boden hängt, wenn es nicht benutzt wird.

Leeren des Staub-Behälters (Quick Clean)

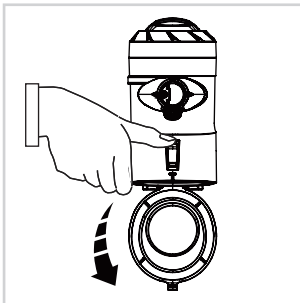

Leeren Sie den Staub-Behälter, bevor der gesammelte Schmutz die Max-Linie erreicht. Entfernen Sie das Saugrohr bzw. das Zubehör, bevor Sie den Staub-Behälter ausleeren.

Halten Sie das Gerät mit dem Staub-Behälter über einen Mülleimer. Drücken Sie die Entriegelung des Staub-Behälters. Die Klappe schwingt nach unten und der Schmutz fällt heraus.

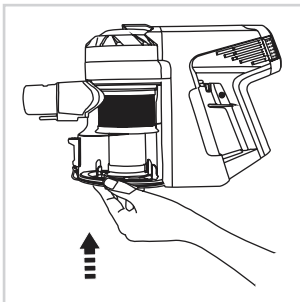

Verschließen Sie die Klappe des Staub-Behälters nach dem Entleeren wieder ordnungsgemäß.

8 Reinigung und Benutzerwartung



WARNUNG!

Stromschlaggefahr!

Schalten Sie das Gerät vor der Reinigung oder Benutzerwartung aus und trennen Sie es vom Stromnetz. Handgerät und Akku niemals unter Wasser halten und nicht in Wasser oder andere Flüssigkeiten tauchen.



ACHTUNG!

Verwenden Sie zur Reinigung von Vormotor- und HEPA-Filter keine Seifen oder Reinigungsmittel, die Filter würden sonst beschädigt.

Trocknen Sie die Filter ausschließlich an der Luft, nicht mit einem Haartrockner oder anderen Geräten.

Zum Reinigen des Gehäuses keine scharfen oder scheuernden Reinigungsmittel verwenden. Sie könnten die Oberfläche beschädigen.

Reinigen Sie das Gehäuse bei Bedarf mit einem leicht feuchten, weichen Tuch.

Staub-Behälter und Zyklonfilter reinigen

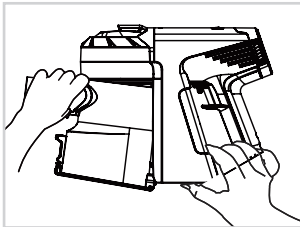

Zur gründlichen Reinigung kann der Staub-Behälter vom Handgerät entfernt werden.

Öffnen Sie zunächst den Staub-Behälter und entnehmen Sie den Zyklonfilter, in dem Sie ihn entgegen des Uhrzeigersinns lösen und nach unten herausziehen. Schließen den Staub-Behälter und drücken Sie den Entriegelungsknopf am Boden des Handgerätes. Halten Sie den Knopf gedrückt, kippen Sie den Staub-Behälter vom Handgerät weg und entnehmen Sie ihn mit der anderen Hand.

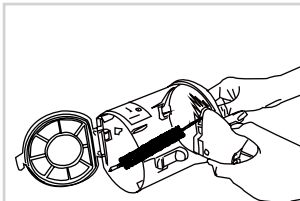

Zum Einbauen verbinden Sie den Staub-Behälter zunächst an der oberen, vorderen Seite mit dem Handgerät (achten Sie auf passgenaue Positionierung). Drücken Sie den Staub-Behälter an das Handgerät, so dass er mit einem Klicken einrastet. Setzen Sie anschließend den Zyklonfilter wieder ein. Beachten Sie dazu auch die Markierungen auf dem Filter und innerhalb des Staub-Behälters.

Reinigen Sie den Staub-Behälter mit einer Bürste oder einem feuchten Tuch.

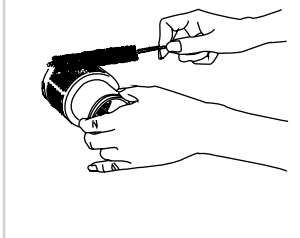

Im Staub-Behälter befinden sich Kabel für die Stromversorgung der Elektrobürsten. Achten Sie beim Reinigen darauf, dass diese Kabel nicht nass werden.

Der Zyklonfilter kann mit einer Bürste oder bei Bedarf unter fließendem Wasser gereinigt werden.

Vormotorfilter reinigen

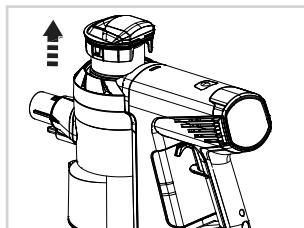

Ziehen Sie den Vormotorfilter einfach nach oben aus dem Handgerät heraus. Beide Bestandteile (der äußere Stoffring und der innere Schaumstoffring) können ausgedrückt oder bei Bedarf unter fließendem Wasser gereinigt werden.

HEPA-Filter reinigen/wechseln

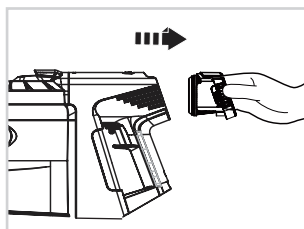

Um die volle Funktionsfähigkeit zu gewährleisten, sollten Sie den HEPA-Filter regelmäßig reinigen und alle 4-6 Monate austauschen. Entnehmen Sie die Filtereinheit, in dem Sie die Verriegelung mit zwei Fingern zusammendrücken und aus dem Handgerät ziehen. Durch Lösen der Schraube im Inneren der Filtereinheit können Sie den HEPA-Filter entnehmen. Zur Reinigung den HEPA-Filter ausklopfen oder bei starker Verschmutzung unter fließendem Wasser reinigen. Den gereinigten bzw. den neuen Filter in die Filtereinheit einsetzen und mit der Schraube wieder befestigen.



ACHTUNG!

Verwenden Sie zum Reinigen der Filter kaltes Wasser und lassen Sie alle Teile vor dem erneuten Zusammenbauen **VOLLSTÄNDIG** trocknen.

Akku wechseln

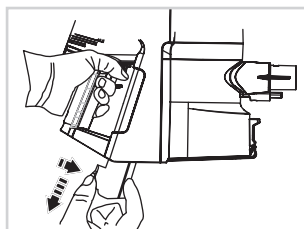

Schalten Sie das Gerät aus. Drücken und halten Sie den Entriegelungsknopf am Akku. Entnehmen Sie den Akku.

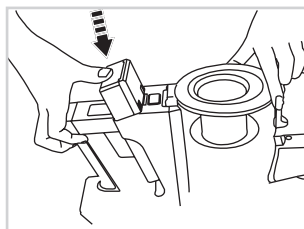

Neuen Akku einsetzen und darauf achten, dass der Akku hörbar einrastet. Sollte sich der Akku nicht vollständig ins Handgerät einschieben lassen, prüfen Sie die korrekte Positionierung.



ACHTUNG!

Wenn das Gerät längere Zeit nicht genutzt wird, den halb aufgeladenen Akku an einem kühlen, trockenen Ort aufbewahren.

Elektrobürste reinigen – Bürstenrolle wechseln

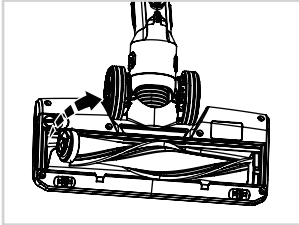

Lösen Sie die Verschraubung und entfernen Sie die Abdeckung an der Seite.

Entnehmen Sie die Bürstenrolle in Pfeilrichtung und entfernen Sie den Schmutz. Bei Bedarf können die Bürstenrollen unter fließendem Wasser gereinigt werden.

Lassen Sie die Bürstenrollen vor dem erneuten Einbau vollständig trocknen.

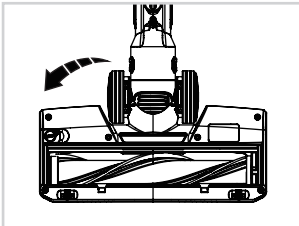

Achten Sie beim Einsetzen der Rolle in die Elektrobürste auf die korrekte Positionierung. Achten Sie dazu auf die entsprechenden Aussparungen. Setzen Sie die Abdeckung wieder ein und schließen Sie die Verschraubung.

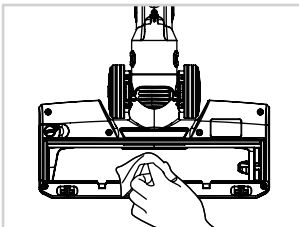

Reinigen Sie die Elektrobürste nur mit einem leicht feuchten Tuch oder einer weichen Bürste.

Wegen des integrierten Motors darf die Elektrobürste nicht unter fließendem Wasser gereinigt werden.

9 Fehlerbehebung



WARNUNG!

Vor Behebung einer Störung das Gerät ausschalten und den Netzstecker ziehen! Sonst kann es zu Verletzungen oder Stromschlägen kommen.

PROBLEM	MÖGLICHE URSACHE/LÖSUNG
Gerät funktioniert nicht	Prüfen Sie, ob der Akku aufgeladen ist und laden Sie ihn ggf. erneut.
	Prüfen Sie, ob die Bürstenrolle blockiert ist und entfernen Sie ggf. den Schmutz.
Aufladen des Akkus funktioniert nicht	Prüfen Sie, ob das Ladegerät korrekt in der Ladebuchse steckt.
	Prüfen Sie, ob das Netzteil korrekt an eine funktionierende Steckdose angeschlossen ist.
	Evtl. ist die Steckdose defekt, probieren Sie eine andere.
	Prüfen Sie, ob Sie das korrekte Netzteil verwendet haben.
Schwache Saugleistung	Prüfen Sie die Ansaug-Öffnung am Staub-Behälter und reinigen Sie sie ggf..
	Leeren Sie den Staub-Behälter und reinigen Sie den Zyklonfilter und den Vormotorfilter.
	Prüfen Sie, ob sich Haare, Fasern o.ä. um die Bürstenrolle gewickelt haben und entfernen Sie diese ggf..
Unnormale Motorgeräusche	Prüfen Sie, ob das Saugrohr oder die Ansaugöffnung am Staub-Behälter verstopft sind und reinigen Sie sie ggf..



ACHTUNG!

Sollte sich die Störung nicht beseitigen lassen, kontaktieren Sie bitte unseren Kundenservice.
Öffnen Sie niemals das Gerät!

10 Entsorgung

Verpackung



Das Verpackungsmaterial ist wiederverwertbar. Entsorgen Sie die Verpackung umweltgerecht und führen Sie sie der Wertstoffsammlung zu.

Elektrogeräte



Das Symbol der durchgestrichenen Mülltonne zeigt an, dass dieses Produkt nicht zusammen mit dem normalen Hausmüll entsorgt werden darf. Entsorgen Sie elektrische und elektronische Geräte bitte über Ihr örtliches Rücknahmesystem.

Weitere Informationen zu Entsorgung und Recycling dieses Gerätes erhalten Sie bei den kommunalen Entsorgungsbetrieben, dem Geschäft in dem Sie das Produkt gekauft haben oder beim Hersteller.



Akkus und Batterien sind vor der Entsorgung des Gerätes zu entnehmen und getrennt vom Gerät zu entsorgen. Im Sinne des Umweltschutzes dürfen Batterien und Akkus nicht über den normalen Hausmüll entsorgt werden, sondern müssen an entsprechenden Sammelstellen abgegeben werden. Bitte informieren Sie sich über die örtlichen Bestimmungen zur gesonderten Entsorgung von Akkus und Batterien.

Auch entladene Akkus enthalten noch Restenergie. Decken Sie daher vor dem Entsorgen die Pole mit Isolierband ab, um einen Kurzschluss zu vermeiden, der wiederum einen Brand oder eine Explosion auslösen könnte.

11 Technische Daten

Modell	X5
Größe (H x B x T)	123 x 22,5 x 26 cm
Länge des Saugrohrs	Ca. 71 cm
Leistung (mit Elektrobürste)	180 W
Akku	21,6 V Li-Ion Akku
Akkukapazität	2.000 mAh
Akkuladedauer	3 - 4 h
Betriebsdauer	Max. 30 min (im Boost-Modus: 15 min)
Kapazität des Staub-Behälters	Ca. 0,5 l
Netzteil	
Spannungsversorgung: IN	100 - 240 V ~50/60 Hz
Spannungsversorgung: OUT	26 V, = 400 mA
Schutzklasse	II

KUNDENSERVICE

Sollten Sie Fragen zum Gerät sowie zu Ersatz-/Zubehörteilen haben, kontaktieren Sie unseren Kundenservice unter:

✉ service@genius-germany.de

☎ **+49 (0) 6431 9 21 96 00**
(MONTAG BIS FREITAG VON 8.00 BIS 18.00 UHR)

Content

1 Safety and warning notices	21
1.1 Approved use	22
1.2 Safety notice	22
2 Before first use	25
3 Product componets	26
4 Main unit	27
5 Use of attachments	28
6 Starting up	30
6.1 Assembly	30
6.2 Charging the battery	31
7 Use	32
8 Care and cleaning	34
9 Troubleshooting	37
10 Disposal	38
11 Technical details	39
Customer service	39

Please take the time to read these operating instructions carefully.

The section on safety notices and the warnings included in this document are particularly important for your own and other people's safety.

Keep the operating instructions in case you need to refer to them later on. If you give the appliance to another person, always make sure you include the operating instructions with it.

The illustrations in these operating instructions are intended as a guide to correct use. Some details may deviate from the original product.

1 Safety and warning notices

SYMBOL KEY



WARNING!

Failure to observe this warning could lead to a serious or potentially lethal accident.



CAUTION!

Failure to observe this caution could lead to injury.



NOTE!

Information about potential material damage.

1.1 Approved use

- The appliance is intended for home use only. It is not suitable for commercial or industrial use. Only use the appliance for the cleaning of dry surfaces.
- This appliance is not suitable for the following applications:
 - Vacuuming people, animals, plants or garments which are being worn – high risk of accident
 - Vacuuming hot ash/coins, cigarettes, matches or any other combustible or flammable substances – risk of fire
 - Vacuuming water and other liquids – risk of short circuit
 - Vacuuming very fine dust (e.g. concrete dust or ash)
 - Use near explosive or highly flammable substances – risk of fire and explosion
- Only use the appliance with original accessories, otherwise you will damage it and impair its safety.
- Only use the appliance as described in the operating instructions. All other uses are regarded as improper uses.

1.2 Safety notice

ELECTRICAL SAFETY – RISK OF ELECTROCUTION AND FIRE

- Never use the appliance if it has been dropped or otherwise damaged. Maintenance and repairs to the appliance should only be performed by a qualified technician. Repairs performed by persons without the necessary qualifications can lead to injuries or serious performance impairments to the appliance.
- Before use check the power cable for possible damage. Never use the appliance if the adapter or cable is damaged. Only use the adapter in power sockets with the electric voltage specified on the adapter.

- If the appliance's power cable is damaged it has to be replaced with a special cable which can be obtained from the manufacturer or its customer service department.
- When you unplug the adapter, hold the adapter and not the cable. Do not pull the cable.
- Don't allow the power cable to run across sharp metal edges, or place any heavy objects on it or expose it to heat. Do not bend, twist or knot the power cable. Never wrap the power cable around the appliance or the adapter.
- Never immerse the appliance, adapter or power cable in water or other liquids.
- Before cleaning the appliance, ensure that it is switched off and disconnected from the mains.
- Charge the battery with the supplied adapter only. Do not charge any other appliances with the supplied adapter. Always use the original batteries. Other batteries will impair the appliance's safety.
- Do not use the appliance when it is connected to the adapter or the mains.

SAFETY OF SPECIFIC CATEGORIES OF PEOPLE

- Do not allow children aged under 8 years or people with physical, sensory or mental handicaps or a lack of experience or knowledge use the appliance without supervision or instruction on the safe use of the appliance and potential risks.
- Never allow children to play with the appliance.
- Cleaning and maintenance may not be performed by children without supervision.
- Store the appliance and power cable out of reach of children and animals.

SAFETY DURING USE

- Ensure an adequate distance between the appliance and heat sources (e.g. hotplates or ovens) and open flames to prevent damage.
- The appliance is not suitable for outdoor use. Store it in a dry place.
- Do not use the appliance in rooms where there are highly inflammable substances, or where there are toxic or explosive vapours.
- Do not touch the appliance, the adapter or the plug with wet hands.
- Do not use the appliance to vacuum people, animals or plants. Keep body parts and items of clothing away from the moving parts and apertures of the appliance when it is in operation because the appliance may suck them in and cause injury.
- Do not allow the power brushes to run over cables etc. because they can get caught up in the rotating brush and damaged.
- Never insert any objects into the appliance's apertures. Do not use the appliance if an aperture is blocked. Remove blockages caused by dust, fluff, hair etc. because they reduce the appliance's suction power.
- Never use the appliance without dust container and filter.
- Be especially careful when vacuuming stairs.
- Switch the appliance off before changing accessories.
- Check the appliance for damage before each time you use it. Never use a damaged appliance.

RISK OF INJURY FROM RECHARGEABLE BATTERIES

- When a battery leaks, avoid contact between the battery acid and the skin, eyes and mucous membranes. If contact does occur, wash the affected areas immediately with plenty of clean water and seek medical attention without delay.
- Never open the battery case, throw the battery on a fire, immerse it in liquid or short circuit it.

2 Before first use



CAUTION!

Plastic foil and bags can be dangerous!
To avoid danger of suffocation, keep them away from children and pets.

- Check that the set includes all the parts and inspect them for transport damage. The content of the set that you have purchased is indicated on the packaging or a separate insert. If you wish to make a complaint, please contact our customer service team.
- Remove the packaging and any labels that have been affixed to the product for protection during transportation or advertising purposes.
- Insert the battery and charge it.

3 Product components

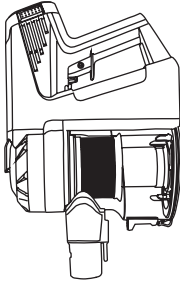

Main unit X5

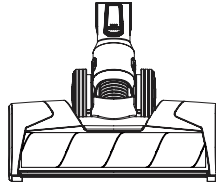

Motorized power brush with ultra soft brush

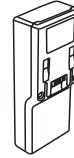

Li-ion battery



Crevice nozzle



Motorized mini power brush



2 in 1 combi brush

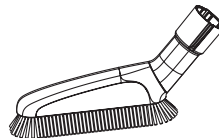

Extra soft dusting brush



Flexible extension hose



Tube

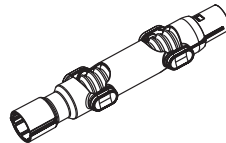

Flexible multi-angle adapter

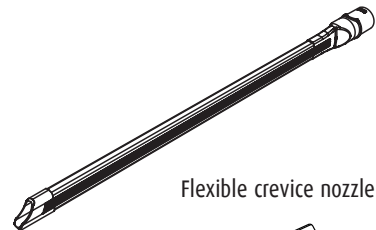

Flexible crevice nozzle

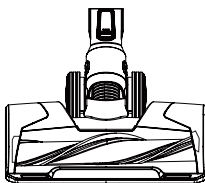

Motorized power brush with universal brush roll



Wall mount



Charging cable

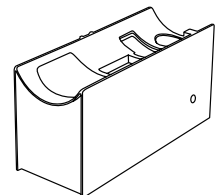

Charging station

These operating instructions cover all available accessories for the appliance. The content of the set that you have purchased is indicated on the packaging or a separate insert. You can also purchase additional accessories which are not included in your set.



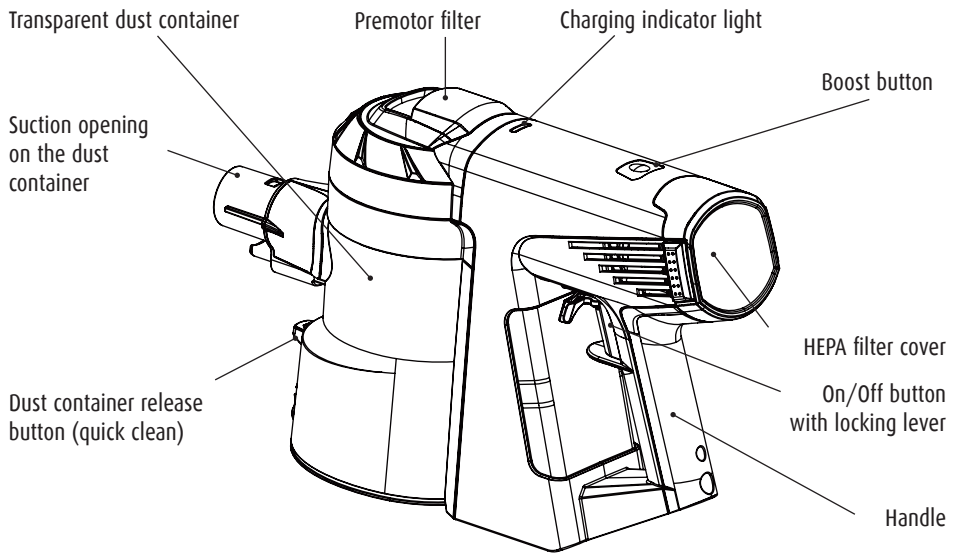

4 Main unit

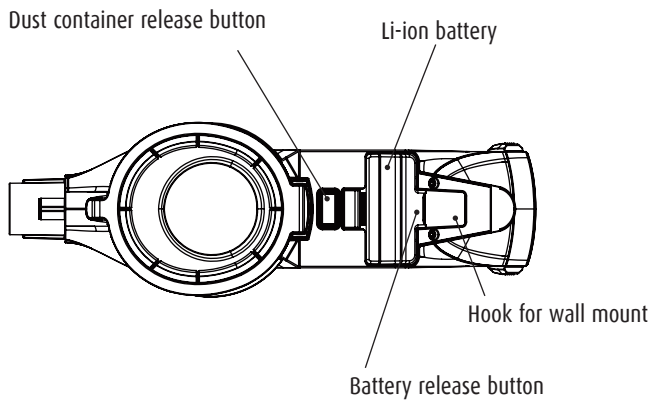

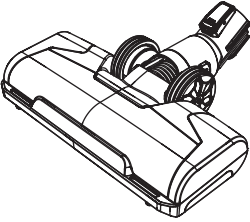

View of device from below:

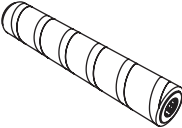

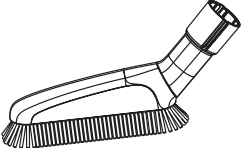
5 Use of attachments

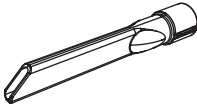
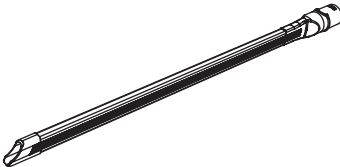
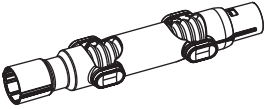
Accessories	Picture	Use
Motorized power brush		<ul style="list-style-type: none"> - Has an integrated electric motor which rotates the brush at up to 10,000 r.p.m. - Use optionally with the universal brush roll or the ultra soft brush roll - For cleaning large areas such as hard flooring and carpets
Universal brush roll		<ul style="list-style-type: none"> - Insert into the motorized power brush - Ideal for rugs/carpets - Can also be used for vacuuming smooth floors
Ultra soft brush roll		<ul style="list-style-type: none"> - Insert into the motorized power brush - Ideal for hard floors, vacuums coarse and fine dirt at the same time - Also suitable for sensitive floors
Motorized mini power brush		<ul style="list-style-type: none"> - Has an integrated electric motor which rotates the brush at up to 8,000 r.p.m. - For vacuuming upholstered furniture, mattresses etc. - Also removes ingrained dirt
2 in 1 combi brush		<ul style="list-style-type: none"> - The frame with the brushes can be removed by pressing the release button - For vacuuming upholstered furniture, curtains etc.
Extra soft dusting brush		<ul style="list-style-type: none"> - Very soft brush for cleaning of sensitive surfaces such as keyboards, lamps etc.

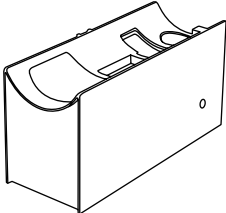
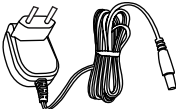
Accessories	Picture	Use
Crevice nozzle		<ul style="list-style-type: none"> - For narrow and difficult to access corners or niches
Flexible crevice nozzle		<ul style="list-style-type: none"> - Flexible crevice nozzle to increase reach when cleaning narrow and difficult to access corners and niches
Flexible multi-angle adapter		<ul style="list-style-type: none"> - Increases reach and flexibility - Infinitely adjustable
Flexible extension hose		<ul style="list-style-type: none"> - To increase reach
Wall mount		<ul style="list-style-type: none"> - For simple and practical storage
Charging station		<ul style="list-style-type: none"> - For space-saving storage and battery charging
Charging cable		<ul style="list-style-type: none"> - For battery charging

6 Starting up

6.1 Assembly

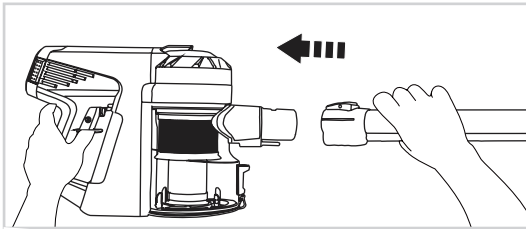

Insert tube

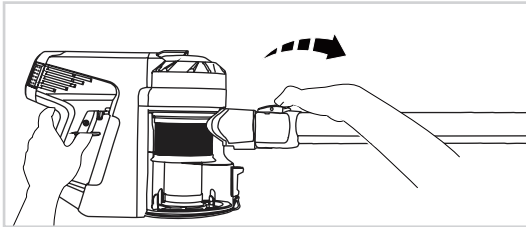

Remove tube

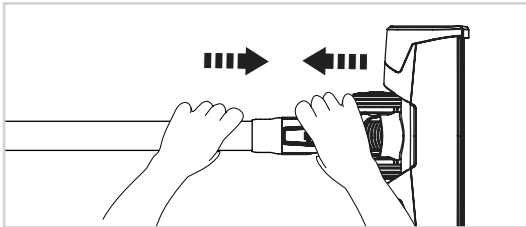

Insert motorized power brush

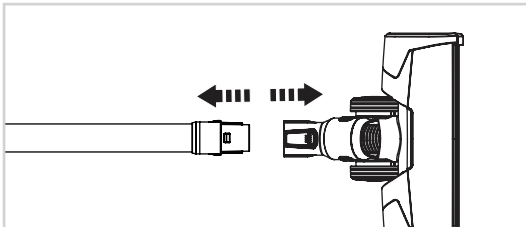

Remove motorized power brush

- The motorized power brush and the motorized mini power brush are driven by a separate integrated motor and have to be directly connected to the main unit or the tube to ensure a power supply.
- All other accessories can be directly connected to the main unit or, to increase the appliance's reach, to the tube, the extension hose and the multi-angle adapter.

Note: Test an inconspicuous area of a sensitive surface before using an accessory on it. Always follow the manufacturer's cleaning instructions.

6.2 Charging the battery



NOTE!

Charge the battery with the supplied charging cable only. Always use original batteries. Disconnect the cable from the mains when it isn't being used.

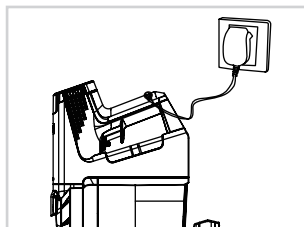

When the vacuum cleaner is in use the indicator light is blue. It changes to red when the battery power becomes depleted. To recharge the battery connect the charging socket to the mains with the charging cable.

The indicator light flashes blue during the charging process. When it goes out the battery is fully charged.

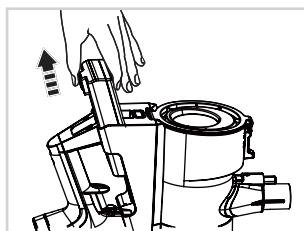

The battery can also be recharged on the separate charging station. Remove the battery from the main unit by pressing the release button at the end of the battery and pulling it out.

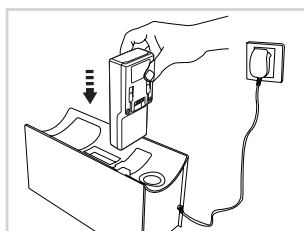

Connect the charging station to the mains with the supplied charging cable and insert the battery into the correct aperture. Position the charging station so that nobody can trip over it or the cable. The indicator light flashes during the charging process. When it goes out the battery is full charged and can be returned to the main unit.

7 Use



CAUTION!

Never use the appliance on wet surfaces or to vacuum liquid.
Keep body parts and items of clothing away from the moving parts and apertures of the appliance when it is in operation.
Do not use the appliance when connected to the charging cable.

Switching the appliance on and off – boost button

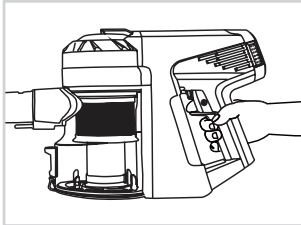

Use the on/off button to switch the vacuum cleaner on and off. It continues operating until you release the button.
You can also use the locking lever for continuous operation.

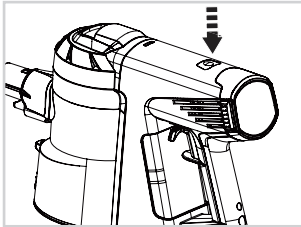

Press the boost button to maximise suction. When the appliance is switched off, boost mode is automatically deactivated. You can also deactivate boost mode by pressing the boost button again.

Cleaning carpets and hard floors

- Read the manufacture's care instructions before cleaning floors and carpets.
- Rotating brushes can cause damage to some carpets and floors. Some carpets pill when cleaned with rotating brushes. Test an inconspicuous area of the floor or carpet before cleaning it.
- Before cleaning polished floors (wood, linoleum etc.) ensure that there are no foreign bodies on the underside of the motorized power brush that might cause scratches.

Charging Station

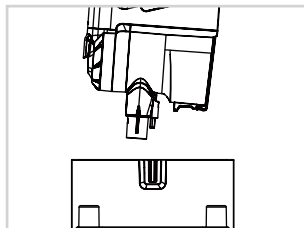

Specially designed for the space-saving and safe storage of the appliance. Remove the tube from the main unit and place it on the charging station as illustrated.

There is a recess on the front side for the motorized power brush (with or without tube) and 2 accessory holders. Also has a battery charging function (See: Charging the battery).

Wall Mount

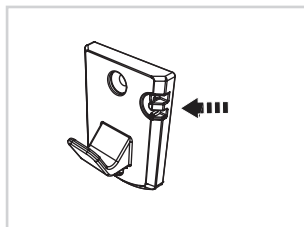

Affix the wall mount to the wall using the supplied screws. Ensure that there are no pipes or electric cables behind the screw insertion points in the wall.

The recesses on the mount can be used for cable storage to prevent the charging cable from hanging on the floor when not in use.

Emptying the Dust Container (quick clean)

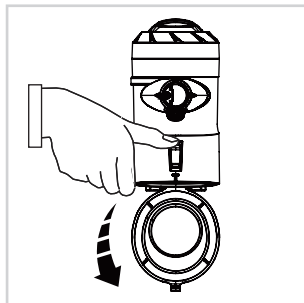

Do not empty the dust container until the dust has reached the max. line. Detach the tube and any accessories before emptying the dust container.

Hold the appliance with dust container over a waste bin. Press the dust container's release button. The flap opens and the dust falls into the bin.

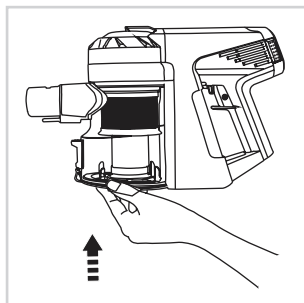

Close the dust container flap again after emptying the container.

8 Care and cleaning



WARNING!

Risk of electronic shock!

Always switch off and unplug the appliance before cleaning it or performing maintenance. Never hold the main unit and battery under water or immerse the appliance in water or other liquids.



NOTE!

Do not use soap or detergent to clean the premotor filter or HEPA filter because this will damage the filter.

Allow the filter to dry naturally in the air. Do not use a hair dryer or other appliance to dry it.

Do not use any aggressive or abrasive cleaning agents to clean the housing. They could damage the surface. Clean the housing with a damp, soft cloth when necessary.

Cleaning the dust container and cyclone filter

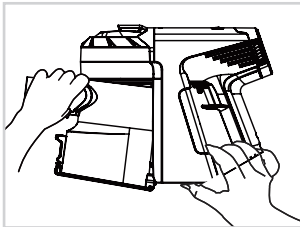

The dust container can be detached from the main unit for thorough cleaning.

First open the dust container and remove the cyclone filter by twisting it in an anti-clockwise direction and pulling down. Close the dust container and press the release button on the main unit's base. Hold the button down, tip the dust container away from the main unit and remove it with your other hand.

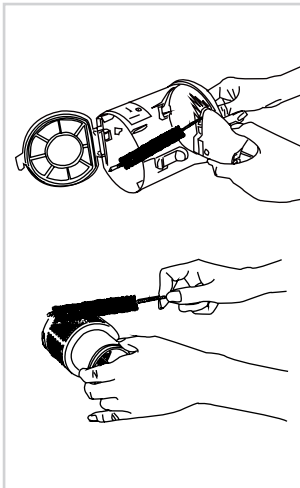

To insert the dust container back into the main unit connect it at the top front side first (ensure that you have positioned it correctly). Then press it into the main unit until you hear it click into place and replace the cyclone filter. Observe the markings on the filter and inside the dust container.

Clean the dust container with a brush or damp cloth.

There are power cables for the motorized power brushes inside the dust container. Take care not to get them wet when you clean the dust container.

The cyclone filter can be cleaned with a brush or under running water, if necessary.

Cleaning the premotor filter

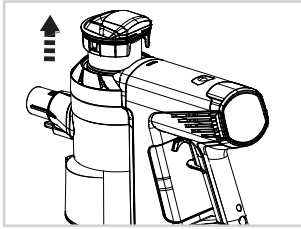

Pull the premotor filter up and out of the main unit. Both components (the outer fabric ring and the inner foam ring) can be tapped against a hard surface or held under running water to clean them.

Cleaning/replacing the HEPA filter

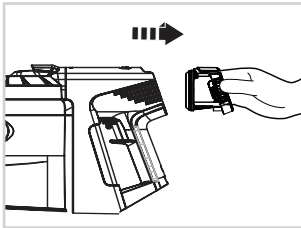

To ensure full functionality, the HEPA filter should be cleaned regularly and replaced every 4-6 months. Remove the filter unit by pressing the locking mechanism together with two fingers and pulling it out of the main unit. To remove the HEPA filter, unscrew the screw on the inside of the filter unit. Clean the HEPA filter by tapping it on a hard surface. If it is very dirty, wash it under running water. Put the cleaned or new filter in the filter unit and replace the screw.



NOTE!

Only use cold water to clean the filter and allow all parts to dry **COMPLETELY** before reassembling.

Changing the battery

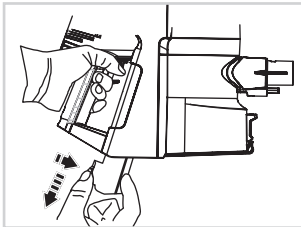

Switch the appliance off. Press the battery release button and hold it down. Remove the battery.

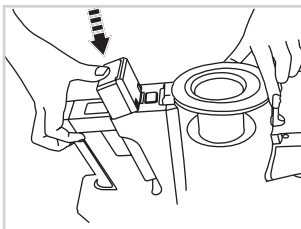

Insert a new battery and make sure you hear it clicking into place. If you cannot insert the battery completely into the main unit, check to see whether you have positioned it correctly.

**NOTE!**

If the appliance is not used for a long time, store the semi-charged battery in a cool, dry place.

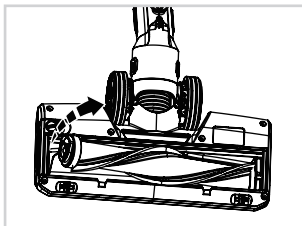
Cleaning - replacing the motorized power brush

Remove the screw and take off the side cover.
Take out the brush in the direction indicated by the arrow and remove the dirt. If necessary, the brushes can be cleaned under running water.

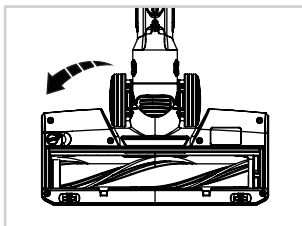

Always allow the brushes to dry completely before replacing them.
When you replace the brush ensure that it is correctly positioned and that it is in the correct recesses. Replace the cover and the screw.

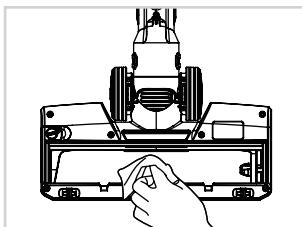

Clean the motorized power brush with a damp cloth or a soft brush.
The motorized power brush should never be cleaned under running water because it has an integrated motor.

9 Troubleshooting



WARNING!

Always switch off and unplug the appliance before attempting to resolve a problem, otherwise you risk injury and electrocution!

PROBLEM	POSSIBLE CAUSE/SOLUTION
The appliance doesn't work	Check whether the battery is charged and charge it if necessary.
	Check whether the brush is blocked and remove any dirt.
The battery isn't charging	Check whether the charging cable is correctly inserted into the charging socket.
	Check whether the adapter is correctly connected to a functioning mains socket.
	The mains socket may not be working. Try another one.
	Check whether you have used the correct adapter.
Weak suction power	Check whether the suction opening on the dust container is blocked and clean it if necessary.
	Empty the dust container and clean the cyclone filter and the premotor filter.
	Check whether there are any hairs, fibres or similar wrapped around the brush and remove if necessary.
Abnormal motor sounds	Check whether the tube or the suction opening on the dust container is blocked and clean it if necessary.



NOTE!

If you cannot solve the problem, please contact our customer service team.
Never open the appliance's housing!

10 Disposal

Packaging



The packaging material can be recycled. Dispose of the packaging in an environmentally friendly way for recycling.

Electrical appliances



The symbol with the crossed out dustbin means that this product cannot be disposed of in the household waste. Electrical waste should be taken to a local acceptance point.

You can obtain further information about the disposal and recycling of this appliance from your municipal utility company, the retailer where you purchased it or the manufacturer.



Before disposing of the appliance remove the batteries because they have to be disposed of separately. Batteries cannot be put in the household waste as they pose an environmental risk. Take them to a battery collection point. Contact your local authority to find out where you can dispose of batteries in your area.

Even empty batteries have a residual charge. Before you dispose of them, cover the poles with insulating tape to prevent them short circuiting, which could cause fire or an explosion.

11 Technical details

Model	X5
Size (H x W x D)	123 x 22,5 x 26 cm
Tube length	Approx. 71 cm
Power (with power brush)	180 W
Battery	21.6 V li-ion battery
Battery capacity	2,000 mAh
Battery charging time	3 - 4 h
Operating time	Max. 30 min. (in boost mode: 15 min)
Dust container capacity	Approx. 0.5 l
ADAPTER	
Power supply: IN	100 - 240 V ~50/60 Hz
Power supply: OUT	26 V, = 400 mA
Protection class	II

CUSTOMER SERVICE

If you have any questions about the device or spare parts/accessories, please contact your local retailer.

TABLE DES MATIÈRES

1	Consignes de sécurité	40
1.1	Utilisation conforme	41
1.2	Consignes de sécurités.....	41
2	Avant la première utilisation	44
3	Composants du produit.....	45
4	L'appareil portable	46
5	Utilisation d'accessoires	47
6	La mise en service	49
6.1	Mise en service	49
6.2	Recharger la batterie.....	50
7	Utilisation	51
8	Nettoyage et entretien par l'utilisateur	53
9	Solution en cas de problèmes	56
10	Élimination	57
11	Données techniques	58
	Service après-vente	58

S'il vous plaît, prenez le temps de lire attentivement ce mode d'emploi.

Pour votre propre sécurité et pour la sécurité de tiers, portez une attention particulière au chapitre « Consignes de sécurité » et aux avertissements contenus dans ce document

Conservez ce mode d'emploi pour pouvoir le consulter ultérieurement. Donnez toujours le cas échéant l'appareil ensemble avec ce mode d'emploi à un tiers.

Les illustrations dans ce mode d'emploi sont seulement une représentation schématique indiquant l'utilisation correcte de l'appareil. Elles peuvent différer dans les détails du produit original.

1 Consignes de sécurité

EXPLICATION DES SYMBOLES



DANGER !

Vous risquez d'être gravement blessé ou tué si vous ne suivez pas ces instructions.



AVERTISSEMENT !

Vous risquez d'être blessé si vous ne suivez pas ces instructions.



ATTENTION !

Ce symbole vous avertit sur des dommages matériels possibles.

1.1 Utilisation conforme

- L'appareil est exclusivement conçu pour un usage domestique. Il n'est pas adapté à une utilisation commerciale ou professionnelle. Utilisez l'appareil uniquement pour le nettoyage de surfaces sèches.
- L'appareil n'est pas adapté pour :
 - Être utilisé sur des personnes, des animaux, des plantes ou des vêtements portés – Risque élevé de blessure
 - Aspirer des cendres / braises incandescentes, mégots, allumettes et autres produits combustibles ou facilement inflammables – Danger d'incendie
 - Aspirer de l'eau ou d'autres liquides – Risque de courts-circuits
 - Aspirer de la poussière très fine, comme (p.ex. la poussière de béton ou les cendres)
 - Une utilisation à proximité de matières explosives ou facilement inflammables – Danger d'incendie et d'explosion
- N'utilisez l'appareil qu'avec les accessoires originaux, dans le cas contraire l'appareil peut être endommagé et sa sécurité peut être compromise.
- Utilisez l'appareil seulement comme décrit dans le mode d'emploi. Toute autre utilisation est considérée comme non-conforme.

1.2 Consignes de sécurité

SÉCURITÉ ÉLECTRIQUE – RISQUE DE CHOC ÉLECTRIQUE OU D'INCENDIE

- N'utilisez pas l'appareil s'il est tombé ou endommagé d'une façon quelconque. Laissez réparer ou effectuer une maintenance de l'appareil uniquement par un technicien qualifié. Les réparations effectuées par des personnes non-qualifiées peuvent conduire à des blessures ou des dommages importants.
- Contrôlez le câble d'alimentation avant l'utilisation s'il est éventuellement endommagé. N'utilisez pas d'adaptateur secteur ou de

câble d'alimentation défectueux. Branchez l'adaptateur secteur seulement sur une prise correspondante à la tension indiquée sur l'adaptateur secteur.

- Si le câble d'alimentation de l'appareil est endommagé il doit être remplacé par un câble spécial fourni par le fabricant ou son service après-vente.
- Pour débrancher l'adaptateur secteur, saisissez-le par la prise et non par le câble. Ne tirez pas sur le câble.
- Ne posez pas le câble à proximité d'angles métalliques vifs, ne posez pas d'objets lourds sur le câble et protégez-le de la chaleur. Ne pliez, tordez ou nouez pas le câble. N'enroulez pas le câble autour de l'appareil ou de l'adaptateur secteur.
- Ne jamais plonger l'appareil, l'adaptateur secteur ou le câble d'alimentation dans l'eau ou d'autres liquides ou le mettre sous l'eau courante.
- Débrancher toujours l'appareil du réseau électrique et l'éteindre pendant son nettoyage et l'entretien.
- Charger la batterie uniquement avec l'adaptateur secteur fourni. Ne pas charger d'autres appareils avec l'adaptateur secteur fourni. Utilisez uniquement des batteries originales, sinon vous pouvez compromettre la sécurité de l'appareil.
- N'utilisez pas l'appareil, s'il est encore branché sur l'adaptateur secteur ou le réseau électrique.

SÉCURITÉ POUR CERTAINES CATÉGORIES DE PERSONNES

- L'appareil peut être utilisé par des enfants âgés de plus de 8 ans, ainsi que par des personnes à capacités physiques, sensorielles et mentales restreintes ou les personnes manquant d'expérience et de connaissances, à condition qu'ils soient surveillés ou qu'ils aient été instruits dans le maniement sûr de l'appareil et qu'ils aient compris les dangers résultant de son utilisation.

- Les enfants ne doivent pas jouer avec l'appareil.
- Ne laissez pas les enfants procéder au nettoyage et à la maintenance incombant à l'utilisateur, sauf s'ils sont sous surveillance.
- Conservez l'appareil et le câble d'alimentation hors de la portée des enfants.

SÉCURITÉ PENDANT L'UTILISATION

- Gardez une distance suffisante de toute source de chaleur (p.ex. plaques de cuisson ou fours) et de tout feu ouvert, pour éviter un endommagement de l'appareil.
- L'appareil n'est pas conçu pour une utilisation à l'extérieure. Rangez l'appareil dans un local sec.
- Ne pas utiliser l'appareil dans des locaux, où se trouvent des substances facilement inflammables ou des vapeurs toxiques et explosives.
- Ne touchez jamais l'appareil, le câble d'alimentation et la prise avec des mains humides.
- N'utilisez pas l'aspirateur sur des personnes, des animaux ou des plantes. Éloignez les parties du corps et les vêtements des ouvertures et des pièces mobiles de l'appareil en marche. Ils peuvent être aspirés et conduire à des blessures.
- Ne passez pas les brosses électriques sur des câbles, conduites, etc.. Ceux-ci peuvent s'enrouler dans la brosse tournante et être endommagés.
- N'insérez aucun objet dans les ouvertures de l'appareil. N'utilisez pas l'appareil si une ouverture est bloquée. Enlevez les blocages causés par la poussière, les peluches, les cheveux, etc., ils peuvent réduire la force d'aspiration.
- N'utilisez pas l'appareil sans bac à poussière ou filtre.
- Soyez particulièrement prudent en aspirant des escaliers.
- Arrêtez l'appareil avant de changer les accessoires.

- Contrôlez l'appareil avant chaque mise en service s'il est en parfait état. N'utilisez pas un appareil endommagé.

DANGER DE BLESSURE PAR DES BATTERIES RECHARGEABLES :

- Si la batterie coule, éviter le contact avec la peau, les yeux, les muqueuses avec l'acide de la batterie. Nettoyer immédiatement les parties en contact avec l'acide de la batterie avec abondamment d'eau claire et consulter sans délai un médecin.
- La batterie ne doit pas être démontée, jetée dans le feu, plongée dans des liquides ou court circuitée.

2 Avant la première utilisation



AVERTISSEMENT !

Danger d'étouffement par des films et des sacs en plastique !
Tenez les enfants et les animaux éloignés des matériaux d'emballage.

- Contrôlez le set sur l'intégralité de la livraison et les dommages de transport éventuels. La liste des éléments contenus dans le set que vous venez d'acheter est indiquée sur l'emballage ou dans la notice jointe à la livraison. En cas de réclamation veuillez contacter notre service après-vente.
- Enlevez les matériaux d'emballage et les étiquettes se trouvant éventuellement sur le produit, qui servent de protection de transport ou de publicité.
- Montez la batterie et chargez-la.

3 Composants du produit

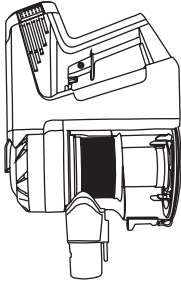

Appareil portable X5

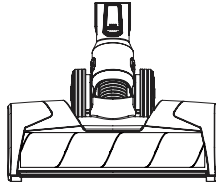

Brosse à moteur électrique avec brosse cylindrique super soft

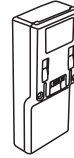

Batterie li-ion



Brosse mini à moteur électrique



Brosse combi 2 en 1



Suceur long



Tube d'aspiration

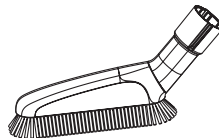

Brosse à poussière super soft



Tuyau de rallonge flexible

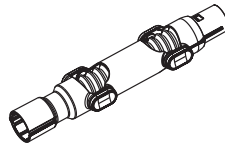

Adaptateur à angle flexible

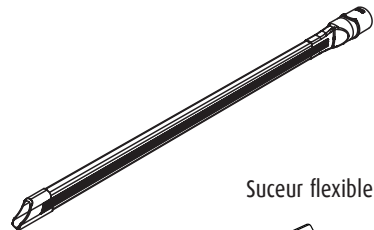

Suceur flexible

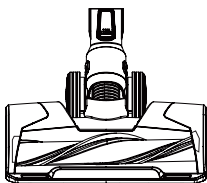

Brosse à moteur électrique avec brosse universelle cylindrique



Support mural



Câble de recharge

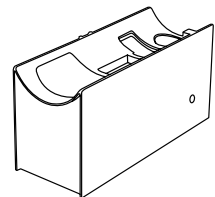

Station de rangement avec fonction de recharge

Tous les accessoires disponibles pour cet appareil sont décrits dans le mode d'emploi. La liste des éléments contenus dans le set que vous venez d'acheter est indiquée sur l'emballage ou dans la notice jointe à la livraison. Vous pouvez bien sûr acheter les accessoires non contenus dans la livraison séparément plus tard.



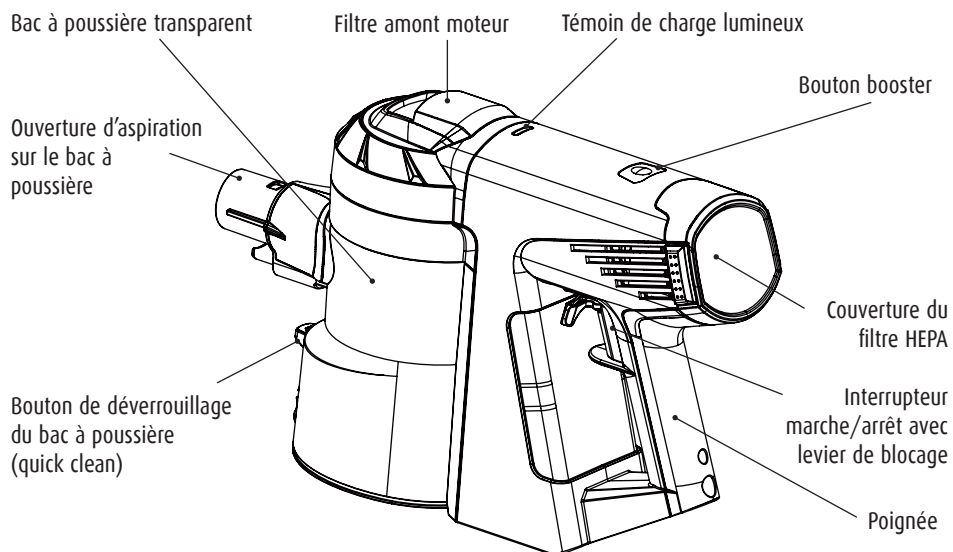

4 L'appareil portable

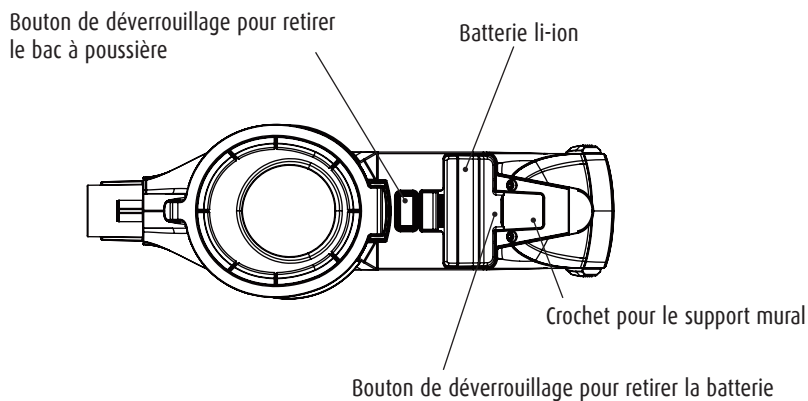

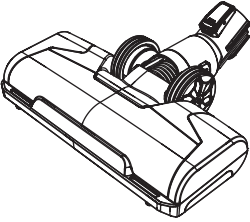

Vue du dessous de l'appareil :

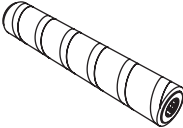

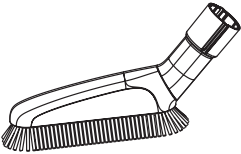
5 Utilisation d'accessoires

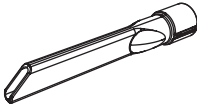
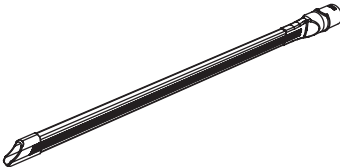
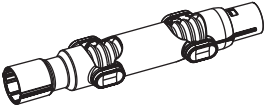
Accessoires	Image	Utilisation
Brosse à moteur électrique		<ul style="list-style-type: none"> - Équipée d'un moteur électrique intégré, qui entraîne la brosse à moteur jusqu'à 10.000 tr/min - Peut être au choix équipée avec la brosse cylindrique universelle ou la brosse cylindrique ultra soft - Pour nettoyer des grandes surfaces, comme les sols durs et les tapis
Brosse cylindrique universelle		<ul style="list-style-type: none"> - Pour le montage dans la brosse à moteur électrique - Idéal pour les tapis / les moquettes - Aussi pour aspirer les sols lisses
Brosse cylindrique ultra soft		<ul style="list-style-type: none"> - Pour le montage dans la brosse à moteur électrique - Idéal pour aspirer les sols durs, aspire en même temps les saletés fines ou grossières - Également adaptée aux sols sensibles
Brosse mini à moteur électrique		<ul style="list-style-type: none"> - Équipée d'un moteur électrique intégré, qui entraîne la brosse cylindrique jusqu'à 8.000 tr/min - Pour aspirer des tissus d'ameublement, les matelas, etc. - Enlève aussi les salissures profondes
Brosse combi 2 en 1		<ul style="list-style-type: none"> - Le cadre avec les brosses tout autour peut être retiré en appuyant sur le bouton de déverrouillage. - Pour aspirer des tissus d'ameublement, les rideaux, etc.
Brosse à poussière super soft		<ul style="list-style-type: none"> - Brosse particulièrement douce pour le nettoyage de surfaces sensibles, comme les claviers, les lampes, etc.

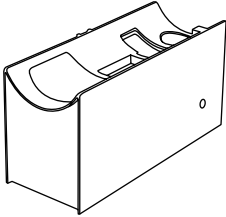
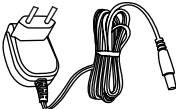
Accessoires	Image	Utilisation
Suceur long		<ul style="list-style-type: none"> - Pour nettoyer des coins ou des endroits étroits et difficilement accessibles
Suceur flexible		<ul style="list-style-type: none"> - Flexible pour augmenter le rayon d'action pour le nettoyage des coins ou des endroits étroits et difficilement accessibles
Adaptateur à angle flexible		<ul style="list-style-type: none"> - Augmente le rayon d'action et la flexibilité - Peut être réglé en continue
Tuyau de rallonge flexible		<ul style="list-style-type: none"> - Pour augmenter le rayon d'action
Support mural		<ul style="list-style-type: none"> - Pour ranger l'appareil de façon simple et pratique
Station de rangement avec fonction de recharge		<ul style="list-style-type: none"> - Rangement compact avec recharge de la batterie
Câble de recharge		<ul style="list-style-type: none"> - Pour charger la batterie

6 La mise en service

6.1 Mise en service

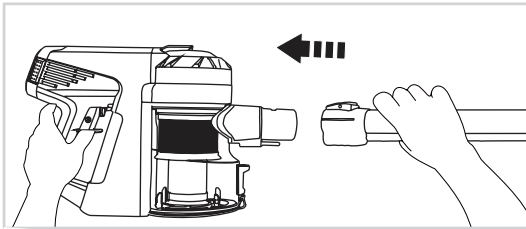

Monter le tube d'aspiration

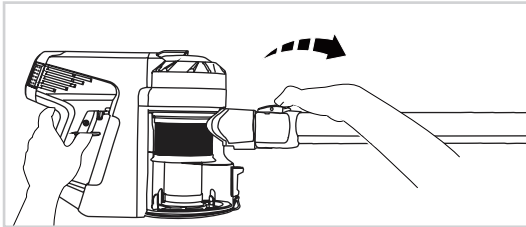

Démonter le tube d'aspiration

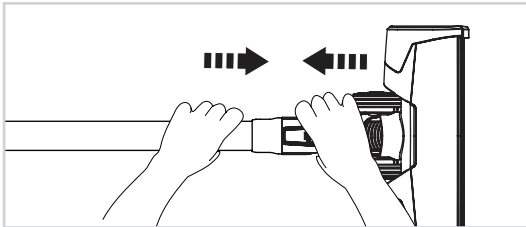

Monter la brosse à moteur électrique

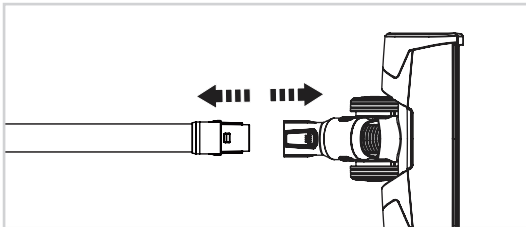

Démonter la brosse à moteur électrique

- La brosse à moteur électrique et la brosse mini à moteur électrique sont entraînées par un moteur séparé intégré et doivent être montées directement sur l'appareil portable ou sur le tube d'aspiration pour assurer l'alimentation électrique.
- Les autres accessoires peuvent être montés au choix directement sur l'appareil portable ou pour augmenter le rayon d'action sur le tube d'aspiration, le tuyau de rallonge ou l'adaptateur angulaire.

Remarque : Avant d'utiliser un accessoire sur une surface très sensible, faites un test à un endroit non visible. Respectez aussi les indications de nettoyage du fabricant.

6.2 Recharger la batterie



ATTENTION !

Chargez la batterie uniquement avec le câble de chargement fourni. Utilisez seulement des batteries originales. Débranchez le câble de chargement de la prise, s'il n'est pas utilisé pendant une longue période.

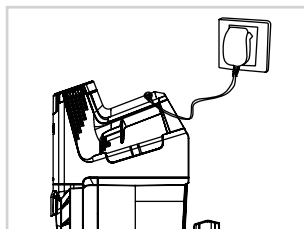

Pendant l'utilisation de l'aspirateur, le témoin lumineux de chargement s'allume en bleu. En cas de niveau de charge faible, la couleur change en rouge.

Pour charger la batterie, branchez la prise de chargement à l'aide du câble de chargement sur une prise adaptée.

Pendant le chargement le témoin lumineux de chargement clignote en bleu. Lorsque la batterie est complètement chargée, le témoin lumineux s'éteint.

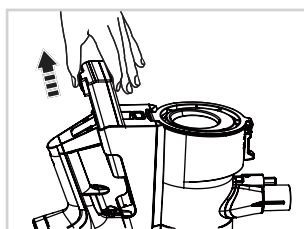

La batterie peut être aussi rechargée dans la station de rangement séparée. Retirez pour cela la batterie de l'appareil portable en appuyant sur le bouton de déverrouillage à la fin de la batterie pour la sortir.

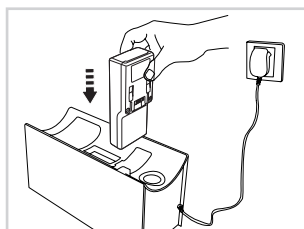

Branchez la station de rangement à l'aide du câble de chargement fourni sur une prise adaptée et placez la batterie dans le logement prévu à cet effet. Placez la station de rangement de telle façon que personne ne trébuche dessus ou sur le câble.

Pendant le chargement le témoin lumineux de chargement clignote. Lorsqu'il s'éteint, la batterie est complètement chargée et peut être replacée dans l'appareil portable.

7 Utilisation



AVERTISSEMENT !

N'utilisez pas l'appareil sur des surfaces humides et n'aspirez pas de liquides.
Éloignez les parties du corps et les vêtements des ouvertures et des pièces mobiles de l'appareil en marche.
N'utilisez pas l'appareil s'il est branché sur le câble de chargement.

Mettre en marche / arrêter l'appareil – Bouton booster

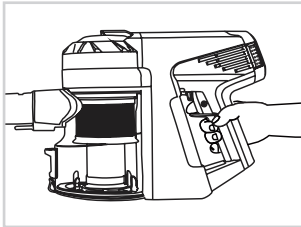

Pour mettre en marche l'appareil appuyez sur l'interrupteur marche/arrêt. L'aspirateur fonctionne aussi longtemps que vous tenez l'interrupteur appuyé.
Vous pouvez utiliser le levier de verrouillage pour mettre l'appareil en fonctionnement continu.

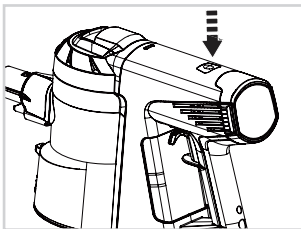

En appuyant sur le bouton booster vous maximisez la puissance d'aspiration. En arrêtant l'appareil, le mode booster est automatiquement désactivé. Vous pouvez arrêter le mode booster en appuyant une nouvelle fois sur le bouton booster.

Nettoyage des tapis et des sols durs

- Lisez avant le nettoyage des sols et des tapis les conseils d'entretien du fabricant.
- Les brosses cylindriques rotatives peuvent provoquer des dommages sur certains tapis et sols durs. Certains tapis peluchent lorsqu'ils sont nettoyés avec les brosses rotatives. Testez le revêtement, de sol d'abord dans un endroit non visible.
- Avant d'aspirer sur des sols polis (parquets, linoléum, etc.) assurez-vous qu'aucun corps étranger pouvant provoquer des rayures ne se trouve sous la brosse à moteur électrique.

Station de rangement avec fonction de recharge

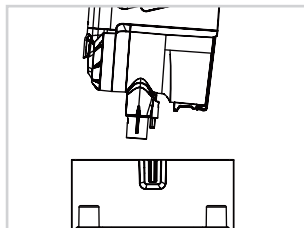

Spécialement conçue pour ranger l'appareil de façon sûre et compacte. Enlevez le tube d'aspiration de l'appareil portable et placez celui-ci comme illustré sur la station de rangement. Sur le devant se trouve un logement pour placer la brosse à moteur électrique (avec ou sans tube) et 2 logements pour les accessoires. De plus, la station de rangement peut être utilisée comme stations de chargement (Voir : « Charger la batterie »).

Support mural

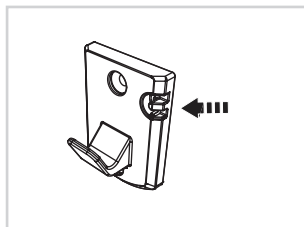

Fixez le support mural avec les vis fournis à l'endroit voulu. Assurez-vous qu'aucun tuyau ou câble électrique ne se trouve derrière la surface de montage. Le logement dans le support peut être utilisé pour tenir le câble de chargement, afin d'éviter qu'il ne traîne pas par terre lorsqu'il n'est pas utilisé.

Vider le bac à poussière (quick clean)

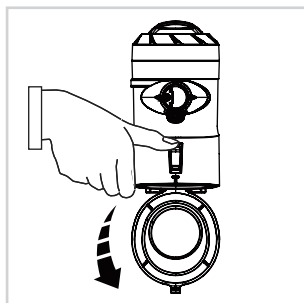

Videz le bac à poussière avant que les saletés accumulées dépassent la ligne max. Enlevez le tube d'aspiration ou l'accessoire avant de vider le bac à poussière. Tenez l'appareil avec le bac à poussière au-dessus d'une poubelle. Appuyez sur le bouton de déverrouillage du bac à poussière. Le couvercle s'ouvre vers le bas et les saletés tombent.

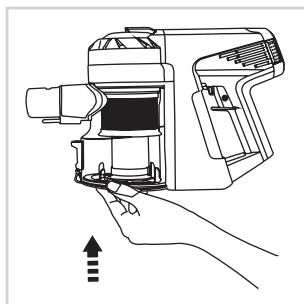

Refermez correctement le couvercle du bac à poussière après l'avoir vidé.

8 Nettoyage et entretien par l'utilisateur

DANGER !

Choc électrique!

Arrêtez l'appareil avant de le nettoyer ou de l'entretenir et débranchez-le du réseau électrique. Ne jamais tenir l'appareil portable ou la batterie sous l'eau courante ou ne le plonger pas dans de l'eau ou tout autre liquide.

ATTENTION !

N'utilisez pas de savon et des produits nettoyants pour le nettoyage du filtre amont monte et du filtre HEPA, les filtres peuvent être endommagés.

Séchez les filtres uniquement à l'air et n'utilisez pas de séchoir à cheveux ou d'autres appareils. Ne pas utiliser de produits nettoyants agressifs ou abrasifs pour nettoyer le boîtier. Ils peuvent endommager la surface. Nettoyez le boîtier en cas de besoin avec un chiffon doux, légèrement humide.

Nettoyer le bac à poussière et le filtre cyclone

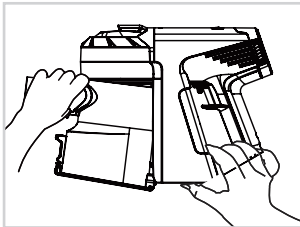

Pour un nettoyage intensif, le bac à poussière peut être enlevé de l'appareil portable.

Ouvrez d'abord le bac à poussière et enlevez le filtre cyclone en le tournant dans le sens contraire horaire et en le tirant vers le bas. Fermez le bac à poussière et appuyez sur le bouton de déverrouillage sur le dessous de l'appareil portable. Tenez le bouton appuyé, retirez avec l'autre main le bac à poussière de l'appareil portable en l'inclinant.

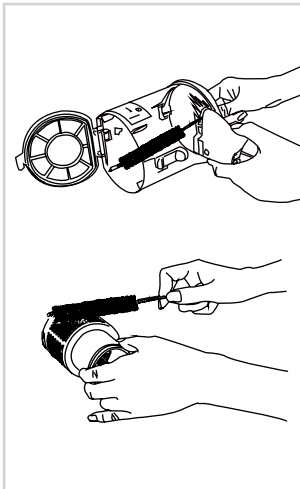

Pour remonter le bac à poussière replacez-le d'abord sur le côté avant supérieur de l'appareil portable (veillez au positionnement exact). Appuyez le bac à poussière dans l'appareil portable jusqu'à ce qu'il s'encliquète. Replacez ensuite le filtre cyclone. Tenez compte pour cela des marques sur le filtre et à l'intérieur du bac à poussière.

Nettoyez le bac à poussière avec une brosse ou un chiffon humide. Dans le bac à poussière se trouve le câble pour l'alimentation des brosses électriques. Faites attention de ne pas mouiller ce câble pendant le nettoyage.

Le filtre cyclone peut être nettoyé avec une brosse ou si nécessaire sous l'eau courante.

Nettoyer le filtre amont moteur

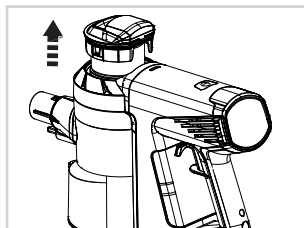

Retirez simplement le filtre amont moteur vers le haut de l'appareil portable. Les deux composants (l'anneau extérieur en tissu et l'anneau intérieur en mousse) peuvent être nettoyés en tapotant dessus ou, en cas besoin sous l'eau courante.

Nettoyer / changer le filtre HEPA

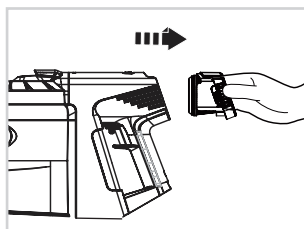

Pour assurer le parfait fonctionnement, vous devez nettoyer le filtre HEPA régulièrement et le changer tous les 4-6 mois.

Retirez l'unité de filtre de l'appareil portable en pressant le verrouillage entre deux doigts.

Vous pouvez retirer le filtre HEPA en dévissant la vis à l'intérieur de l'unité de filtre.

Pour nettoyer le filtre HEPA, le taper ou, en cas de fort encrassement, le rincer sous l'eau courante.

Remette le filtre nettoyé ou le nouveau filtre dans l'unité de filtre et le refixer avec la vis.



ATTENTION !

Utilisez de l'eau froide pour nettoyer le filtre et laissez sécher **COMPLÈTEMENT** toutes les parties avant de les remonter.

Changer la batterie

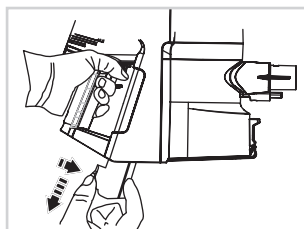

Arrêter l'appareil. Appuyez sur le bouton de déverrouillage de la batterie et tenez-le appuyer. Retirez la batterie.

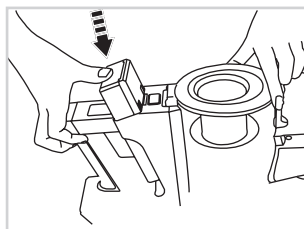

Remettez une nouvelle batterie et veillez à ce que la batterie soit bien encliquetée. Si la batterie ne se laisse pas glisser complètement dans l'appareil portable, vérifiez la bonne position.



ATTENTION !

Si l'appareil n'est pas utilisé pendant une longue période, conservez la batterie à moitié chargée dans un endroit sec et frais.

Nettoyer la brosse électrique // brosse cylindrique

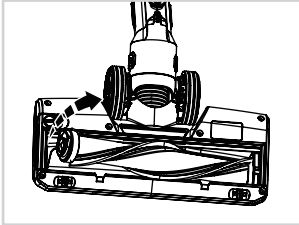

Dévissez et enlevez le couvercle sur le côté.
Retirez la brosse cylindrique dans le sens de la flèche et enlevez la saleté. En cas de besoin les brosses cylindriques peuvent être nettoyés sous l'eau courante.
Laissez sécher complètement les brosses cylindriques avant de les remonter.

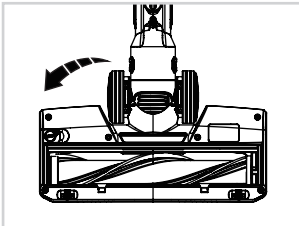

Veillez au positionnement correct des brosses cylindriques dans la brosse électrique lors du remontage. Veillez aux encoches correspondantes. Remplacez le couvercle et refixer les vis.

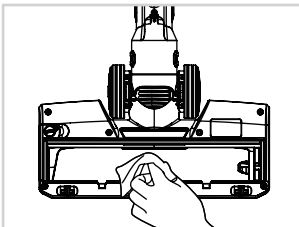

Nettoyez la brosse électrique seulement avec un chiffon légèrement humide ou une brosse douce.
À cause du moteur électrique intégré la brosse électrique ne doit pas être nettoyée sous l'eau courante.

9 Solution en cas de problèmes



DANGER !

Arrêter l'appareil et le débrancher avant de remédier à un mauvais fonctionnement. Dans le cas contraire il existe un risque de blessure ou de choc électrique.

PROBLÈME	CAUSE POSSIBLE / SOLUTION
L'appareil ne fonctionne pas	Vérifiez si la batterie est chargée et chargez-la le cas échéant.
	Vérifiez si la brosse cylindrique est bloquée et enlevez le cas échéant la saleté.
Le chargement de la batterie ne fonctionne pas	Vérifiez si le câble de chargement est bien placé dans la prise de chargement.
	Vérifiez, si le chargeur est bien branché sur une prise qui fonctionne.
	Éventuellement la prise est défectueuse, essayez une autre prise.
Performance d'aspiration faible	Vérifiez l'ouverture d'aspiration sur le bac à poussière et nettoyez-la le cas échéant.
	Videz le bac à poussière et nettoyez le filtre cyclone et le filtre amont moteur.
	Vérifiez si des cheveux, des fibres, etc. sont enroulés autour de la brosse et enlevez-les le cas échéant.
Bruits de moteur anormaux	Vérifiez si le tube d'aspiration ou l'ouverture d'aspiration sur le bac à poussière sont bouchés et nettoyez-les le cas échéant.



ATTENTION !

Si un problème ne se laisse pas résoudre, contactez s'il vous plaît notre service après-vente. N'ouvrez jamais l'appareil !

10 Élimination

Emballage



Les matériaux d'emballage sont recyclables. Éliminez l'emballage dans le respect de l'environnement et utilisez les collectes de matières recyclables.

Appareils électriques



Le symbole avec la poubelle barrée indique que ce produit ne doit pas être éliminé avec les ordures ménagères habituelles. Éliminez vos appareils électriques ou électroniques par votre système local de collecte et recyclage des déchets.

Vous trouverez d'autres informations sur l'élimination et le recyclage auprès des centres communaux de retraitement des déchets ou du magasin, où vous avez acheté ce produit, ou auprès du fabricant.



Les batteries doivent être retirées de l'appareil avant son élimination et doivent être éliminées séparément de l'appareil. Pour la protection de l'environnement, les batteries ne doivent pas être éliminées avec les ordures ménagères normales, mais doivent être données dans les centres de collecte correspondants. Veuillez-vous informer sur les directives locales pour l'élimination séparées des batteries.

Les batteries déchargées contiennent un reste d'énergie. Couvrez pour cette raison avant l'élimination les pôles de la batterie avec un ruban isolant pour éviter un court-circuit pouvant déclencher un incendie ou une explosion.

11 Données techniques

Modèle	X5
Dimensions (H x L x P)	123 x 22,5 x 26 cm
Longueur du tube d'aspiration	Env. 71 cm
Puissance (avec brosse électrique)	180 W
Batterie	21,6 V batterie li-Ion
Capacité de la batterie	2.000 mAh
Durée de la batterie	3 – 4 h
Durée de fonctionnement	Max. 30 min (en mode booster : 15 min)
Capacité du bac à poussière	Env. 0,5 l
Bloc d'alimentation :	
Tension d'alimentation : Entrée	100 – 240 V ~50/60 Hz
Tension d'alimentation : Sortie	26 V, = 400 mA
Classe de protection	II

SERVICE APRÈS-VENTE :

Si vous avez des questions sur l'appareil et les pièces de rechange / accessoires, veuillez contacter votre revendeur local.

Inhoudsoverzicht

1	Veiligheidsinstructies en waarschuwingen	59
1.1	Gebruik in overeenstemming met het gebruiksdoel	60
1.2	Veiligheidsinstructies	60
2	Voor het eerste gebruik	63
3	Productonderdelen	64
4	Het handapparaat	65
5	Toepassing van accessoires	66
6	Inbedrijfstelling.....	68
6.1	Ingebruikneming.....	68
6.2	Accu opladen	69
7	Gebruik	70
8	Schoonmaken en onderhoud door de gebruiker	72
9	Fouten verhelpen	75
10	Verwijdering.....	76
11	Technische gegevens	77
	Klantenservice	77

Neem a.u.b. even de tijd om deze gebruiksaanwijzing zorgvuldig te lezen.

Lees vooral het hoofdstuk Veiligheidsinstructies en de waarschuwingen in het document zorgvuldig door. Dit is in het belang van uw eigen veiligheid en die van derden.

Bewaar deze gebruiksaanwijzing voor als u later iets wilt naslaan. Geef deze gebruiksaanwijzing er altijd bij als u het apparaat aan derden overdoet.

De afbeeldingen in deze gebruiksaanwijzing zijn bedoeld als schematische leidraad voor het juiste gebruik. Ze kunnen in detail afwijken van het originele product.

1 Veiligheidsinstructies en waarschuwingen

VERKLARING VAN DE SYMBOLEN



WAARSCHUWING!

U kunt ernstig of dodelijk gewond raken als u deze instructies niet opvolgt.



VOORZICHTIG!

U kunt gewond raken als u deze instructies niet opvolgt.



OPGELET!

Waarschuwt voor mogelijke materiële schade.

1.1 Gebruik in overeenstemming met het gebruiksdoel

- Het apparaat is slechts bedoeld voor gebruik in het huishouden. Het is niet geschikt voor commercieel of industrieel gebruik. Gebruik het apparaat uitsluitend om droge ondergronden schoon te maken.
- Het apparaat is niet geschikt voor het:
 - afzuigen van mensen, dieren, planten of kledingstukken aan het lichaam – groot verwondingsgevaar
 - opzuigen van gloeiende as/kolen, sigaretten, lucifers en andere brandbare of licht ontvlambare stoffen – brandgevaar
 - opzuigen van water en andere vloeistoffen – kortsluitingsgevaar
 - opzuigen van zeer fijn stof (bijv. betonstof of as)
 - gebruik in de buurt van ontplofbare of licht ontvlambare stoffen – brand- en ontploffingsgevaar
- Gebruik het apparaat uitsluitend met originele hulpstukken, anders beschadigt u het apparaat en doet u afbreuk aan de veiligheid van het apparaat.
- Gebruik het apparaat uitsluitend volgens de beschrijving in de gebruiksaanwijzing. Elk ander gebruik is niet in overeenstemming met het gebruiksdoel.

1.2 Veiligheidsinstructies

ELEKTRISCHE VEILIGHEID – GEVAAR VOOR BRAND OF ELEKTRISCHE SCHOK

- Gebruik het apparaat niet als het gevallen is of hoe dan ook beschadigd is geraakt. Laat het apparaat uitsluitend onderhouden of repareren door een gekwalificeerd technicus. Reparaties die door ongekwalificeerde personen zijn uitgevoerd, kunnen verwondingen of ernstige storingen veroorzaken.
- Controleer het netsnoer vóór gebruik op mogelijke beschadigingen. Gebruik geen beschadigde netadapters en netsnoeren.

Verbind de netadapter alleen met stopcontacten die de op de netadapter aangegeven elektrische spanning hebben.

- Als het netsnoer van het apparaat beschadigd is, moet het worden vervangen door een speciaal aansluitsnoer dat verkrijgbaar is bij de fabrikant of zijn klantenservice.
- Haal de netadapter uit het stopcontact door de netadapter vast te pakken en niet het netsnoer. Trek niet aan het snoer.
- Leg het netsnoer niet over scherpe metalen randen, zet er geen zware voorwerpen op en bescherm het tegen hitte. Knik en verdraai het netsnoer niet, maak er geen knopen in. Wikkel het netsnoer niet om het apparaat of de netadapter.
- Dompel het apparaat, de netadapter en het netsnoer nooit in water of andere vloeistoffen.
- Schakel het apparaat altijd uit en verbreek de verbinding met het stroomnet voordat het schoongemaakt of onderhouden wordt.
- Laad de accu uitsluitend op met de meegeleverde netadapter. Laad geen andere apparaten op met de meegeleverde netadapter. Gebruik uitsluitend originele accu's, anders doet u afbreuk aan de veiligheid van het apparaat.
- Gebruik het apparaat niet als het nog aan de netadapter of het stroomnet aangesloten is.

VEILIGHEID VAN BEPAALDE PERSONENGROEPEN

- Dit apparaat kan gebruikt worden door kinderen vanaf de leeftijd van 8 jaar en door personen met beperkte fysieke, sensorische of mentale vermogens of met gebrek aan ervaring en kennis, mits er toezicht op hen wordt gehouden of aanwijzingen aan hen zijn gegeven over veilig gebruik van het apparaat en ze de hieruit voortvloeiende gevaren begrijpen.
- Kinderen mogen niet met het apparaat spelen.

- Kinderen mogen het apparaat niet zonder toezicht schoonmaken en onderhouden.
- Berg apparaat en netsnoer op buiten bereik van kinderen en dieren.

VEILIGHEID TIJDENS GEBRUIK

- Houd voldoende afstand van warmtebronnen (bijv. kookplaten of ovens) en open vuur om schade aan het apparaat te voorkomen.
- Het apparaat is niet geschikt voor gebruik in de openlucht. Berg het op in een droge ruimte.
- Gebruik het apparaat niet in ruimtes waar zich licht ontvlambare stoffen of giftige en ontplofbare dampen bevinden.
- Raak het apparaat, het netsnoer en de stekker niet aan met vochtige handen.
- Zuig geen mensen, dieren of planten af. Houd lichaamsdelen en kledingstukken uit de buurt van beweeglijke delen en de openingen van het apparaat als het in gebruik is. Anders kunnen deze naar binnen worden getrokken en verwondingen veroorzaken.
- Rol met de elektroborstels niet over snoeren, leidingen enz. heen. Deze kunnen in de roterende borstelrol blijven haken en daardoor beschadigd raken.
- Steek geen voorwerpen in openingen van het apparaat. Gebruik het apparaat niet als een opening geblokkeerd is. Verwijder blokkeringen door stof, pluizen, haren etc. omdat deze de zuigkracht kunnen verminderen.
- Gebruik het apparaat niet zonder stofreservoir en filter.
- Wees bijzonder voorzichtig bij het zuigen van trappen.
- Schakel het apparaat uit voordat u hulpstukken wisselt.
- Controleer het apparaat op beschadigingen elke keer voordat u het in gebruik neemt. Gebruik het apparaat niet als het beschadigd is.

VERWONDINGSGEVAAR DOOR OPLAADBARE ACCU'S:

- Wanneer de accu heeft gelekt, moet contact van huid, ogen en slijmvliezen met het accuzuur worden vermeden. Bij contact met accuzuur de betreffende plaatsen onmiddellijk met overvloedig helder water spoelen en onmiddellijk een arts opzoeken.
- De accu mag niet uit elkaar gehaald, in vuur geworpen, in vloeistoffen gedompeld of kortgesloten worden.

2 Voor het eerste gebruik**VOORZICHTIG!**

Verstikkingsgevaar door plasticfolie en plastic zakken!
Houd het verpakkingsmateriaal buiten bereik van kinderen en dieren.

- Controleer de set op compleetheid en mogelijke transportschade. Voor de leveringsomvang van de door u gekochte set, zie de verpakking of de afzonderlijke bijsluiter. Neem bij reclamaties contact op met onze klantenservice.
- Verwijder het verpakkingsmateriaal en evt. op het product aangebrachte etiketten die als transportbescherming of voor reclamedoeleinden dienen.
- Plaats de accu en laad op.

3 Productonderdelen

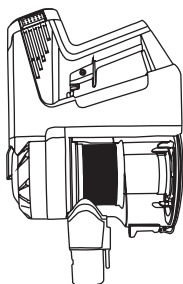

Handapparaat X5

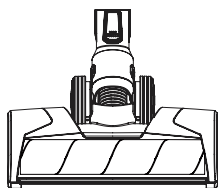

Gemotoriseerde elektroborstel met Ultrazachte borstelrol

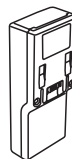

li-ion-accu



Zuigbuis



Gemotoriseerde mini-elektroborstel



2in1 combiborstel



Spleetzuigmond

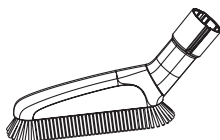

Extra zachte afstofborstel



Flexibele verlengslang

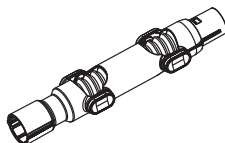

Flexibele hoekadapter

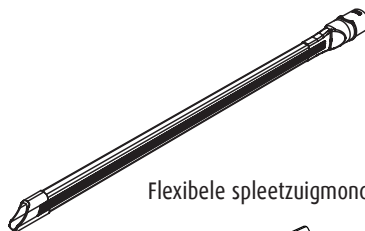

Flexibele spleetzuigmond

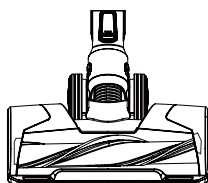

Gemotoriseerde elektroborstel met universele borstelrol



Wandhouder

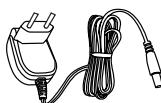

Laadkabel

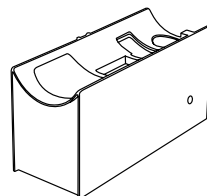

Opbergstation met oplaadfunctie

In deze gebruiksaanwijzing wordt rekening gehouden met alle verkrijgbare hulpstukken van het apparaat. Voor de leveringsomvang van de door u gekochte set, zie de verpakking of de afzonderlijke bijsluiters. Uiteraard kunt u niet bij uw set inbegrepen onderdelen later bijkopen.



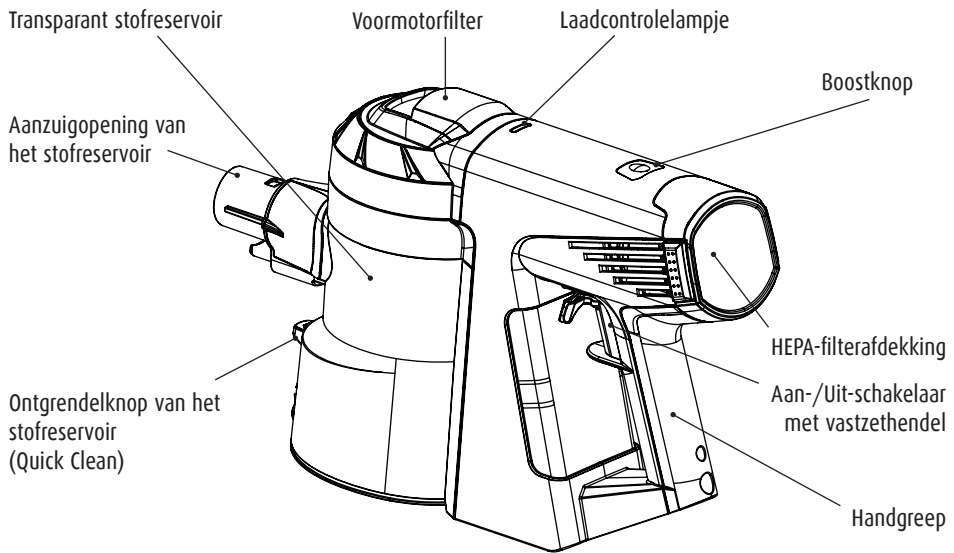

4 Het handapparaat

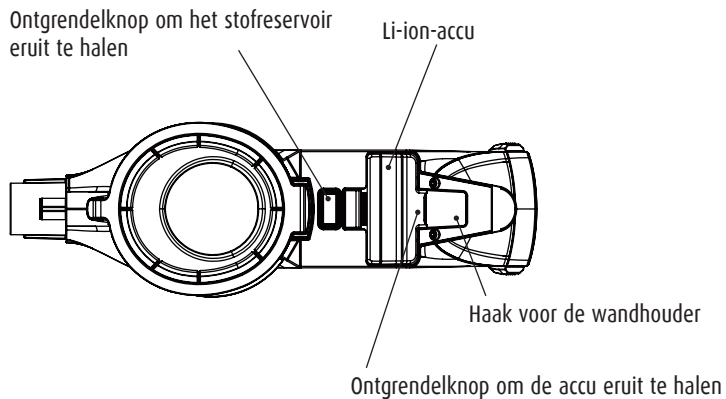

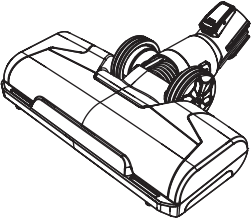

Onderaanzicht van het apparaat:

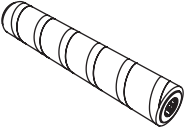

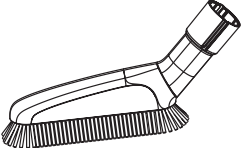
5 Toepassing van accessoires

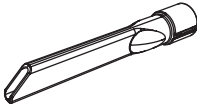
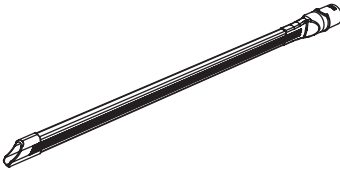
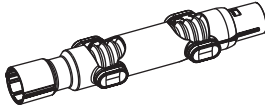
Accessoires	Foto	Toepassing
Gemotoriseerde elektroborstel		<ul style="list-style-type: none"> - Beschikt over een geïntegreerde elektromotor die de borstelrol aandrijft met maximaal 10.000 tpm - Kan naar keuze worden voorzien van de universele borstelrol of van de ultrazachte borstelrol - Voor het schoonmaken van grote oppervlakken zoals harde vloeren en tapijten
Universele borstelrol		<ul style="list-style-type: none"> - Voor het inzetten in de elektroborstel - Ideaal voor tapijten/vloerbedekking - Ook voor het afzuigen van gladde vloeren
Ultrazachte borstelrol		<ul style="list-style-type: none"> - Voor het inzetten in de elektroborstel - Ideaal voor het afzuigen van harde vloeren, neemt tegelijk grof en fijn vuil op - Ook geschikt voor gevoelige vloeren
Gemotoriseerde mini-elektroborstel		<ul style="list-style-type: none"> - Beschikt over een geïntegreerde elektromotor die de borstelrol aandrijft met maximaal 8.000 tpm - Voor het afzuigen van kussens, matrassen etc. - Verwijdert ook diepzittend vuil
2in1 combiborstel		<ul style="list-style-type: none"> - Frame met de omlopende borstels kan eraf gehaald worden door op de ontgrendelknop te drukken - Voor het afzuigen van kussens, gordijnen etc.
Extra zachte afstofborstel		<ul style="list-style-type: none"> - Bijzonder zachte borstels voor het schoonmaken van gevoelige oppervlakken zoals toetsenborden, lampen etc.

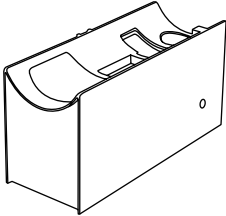
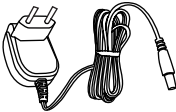
Accessoires	Foto	Toepassing
Spleetzuigmond		<ul style="list-style-type: none"> - Voor het schoonmaken van nauwe en moeilijk bereikbare hoeken of nissen
Flexibele spleetzuigmond		<ul style="list-style-type: none"> - Buigzaam ter verhoging van de reikwijdte bij het schoonmaken van nauwe en moeilijk bereikbare hoeken of nissen
Flexibele hoekadapter		<ul style="list-style-type: none"> - Verhoogt de reikwijdte en flexibiliteit - Kan traploos worden versteld
Flexibele verlengslang		<ul style="list-style-type: none"> - Ter verhoging van de reikwijdte
Wandhouder		<ul style="list-style-type: none"> - Voor het eenvoudig en handig opbergen
Opbergstation met oplaadfunctie		<ul style="list-style-type: none"> - Voor ruimtebesparend opbergen en tegelijkertijd opladen van de accu's
Laadkabel		<ul style="list-style-type: none"> - Voor opladen van de accu's

6 Inbedrijfstelling

6.1 Ingebruikneming

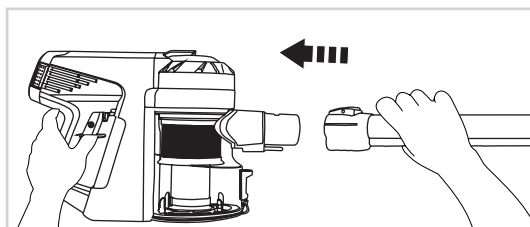

zuigbuis monteren

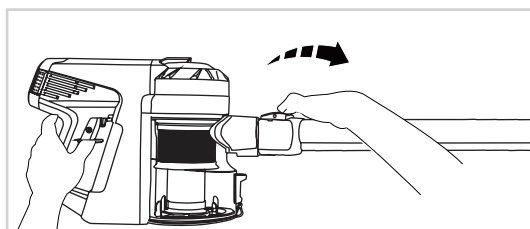

zuigbuis eraf halen

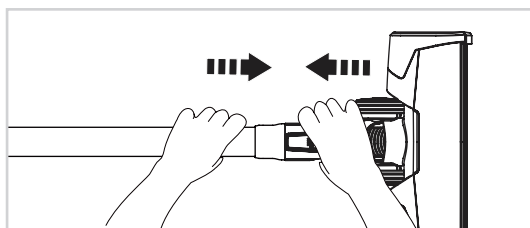

elektroborstel monteren

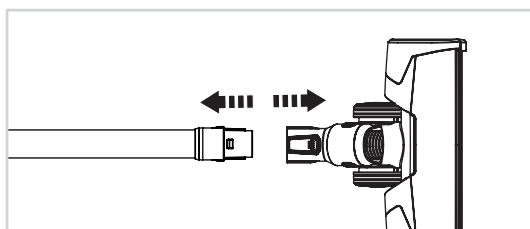

elektroborstel eraf halen

- De elektroborstel en de mini-elektroborstel worden bovendien aangedreven met een eigen, geïntegreerde motor en moeten daarom hetzij direct met het handapparaat, of met de zuigbuis verbonden zijn om de stroomvoorziening te waarborgen.
- Alle andere hulpstukken kunnen naar believen direct met het handapparaat of ter uitbreiding van de reikwijdte met de zuigbuis, de verlengslang en de hoekadapter gebruikt worden.

Opmerking: Test een hulpstuk uit op een onopvallende plek voordat u het op een zeer gevoelig oppervlak gebruikt. Neem ook altijd de reinigingsinstructies van de fabrikanten in acht.

6.2 Accu opladen



OPGELET!

Laad de accu uitsluitend op met de meegeleverde laadkabel. Gebruik uitsluitend originele accu's. Trek de laadkabel uit het stopcontact als u hem langere tijd niet gebruikt.

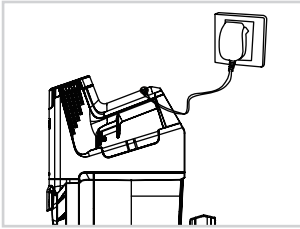

Tijdens gebruik van de stofzuiger brandt het laadcontrolelampje blauw. Bij een lage accustand wisselt de kleur naar rood. Om de accu op te laden, verbindt u de laadbus met behulp van de laadkabel met een geschikt stopcontact. Tijdens het laden knippert het laadcontrolelampje blauw. Als het uit is, is de accu volledig opgeladen.

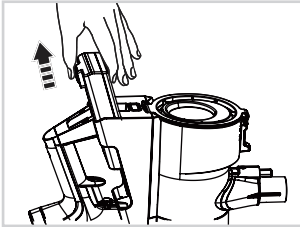

De accu kan bovendien worden opgeladen in het aparte bewaarstation. Haal hiertoe de accu uit het handapparaat door op de onbegrensdknop aan het einde van de accu te drukken en hem eruit te trekken.

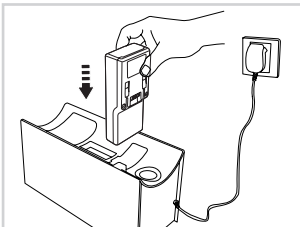

Sluit het bewaarstation met behulp van de meegeleverde laadkabel aan een geschikt stopcontact aan en steek de accu in de daarvoor bestemde uitsparing. Zet het bewaarstation zo neer dat niemand hierover of over het snoer kan struikelen. Tijdens het laden knippert het laadcontrolelampje blauw. Als het uitgaat, is de accu volledig opgeladen en kan weer in het handapparaat worden gezet.

7 Gebruik



VOORZICHTIG!

Gebruik het apparaat niet op natte oppervlakken en zuig geen vloeistoffen op.
 Houd lichaamsdelen en kledingstukken uit de buurt van beweeglijke onderdelen en de openingen van het apparaat als het in gebruik is.
 Gebruik het apparaat niet als het aan de laadkabel is aangesloten.

Apparaat in-/uitschakelen – Boostknop

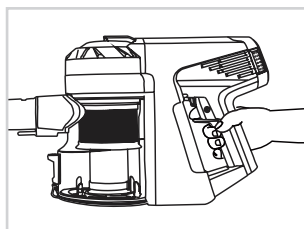

Om de stofzuiger aan te zetten, drukt u op de aan-/uitschakelaar. De stofzuiger blijft lopen zolang u de schakelaar ingedrukt houdt.

U kunt ook de vastzethendel gebruiken om het apparaat op continu gebruik te zetten.

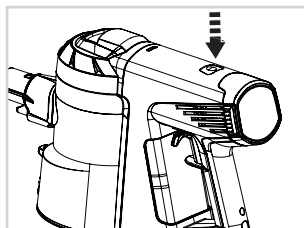

Door op de boostknop te drukken, maximeert u het zuigvermogen. Bij het uitzetten van het apparaat wordt de boostmodus automatisch gedeactiveerd. U kunt de boostmodus ook uitzetten door opnieuw op de boostknop te drukken.

Tapijten en harde vloeren schoonmaken

- Lees voordat u vloeren en tapijten schoonmaakt eerst de onderhoudsinstructies van de fabrikanten.
- Roterende borstelrollen kunnen bij bepaalde tapijten en harde vloeren schade veroorzaken. Sommige tapijten pluizen als ze schoongemaakt worden met roterende borstelrollen. Test vloerbedekkingen daarom eerst uit op een onopvallende plek.
- Zorg ervoor dat voordat u begint met het zuigen van gewreven of gladde vloeren (houten vloeren, linoleum etc.) dat er geen vreemde voorwerpen op de onderkant van de elektroborstel zitten die krassen zouden kunnen veroorzaken.

Bewaarstation met oplaadfunctie

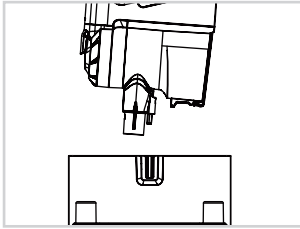

Extra geconstrueerd voor het veilig en plaatsbesparend opbergen van het apparaat. Haal de zuigbuis van het handapparaat af en zet het handapparaat zoals afgebeeld op het bewaarstation.

Aan de voorkant bevindt zich een uitsparing om de elektroborstel op te nemen (met of zonder zuigbuis) en 2 uitsparingen voor hulpstukken.

Bovendien kan het bewaarstation als laadstation worden gebruikt (zie: ‚Accu laden‘).

Wandhouder

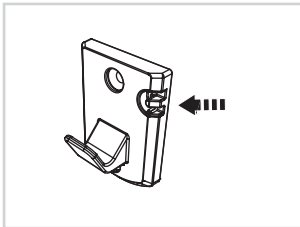

Bevestig de wandhouder met de bijgevoegde schroeven op de gewenste plek. Controleer dat er achter het montagevlak geen buizen of elektrakabels liggen.

De uitsparing in de houder kan als snoerhouder worden gebruikt zodat de laadkabel niet op de grond hangt als hij niet gebruikt wordt.

Het stofreservoir legen (Quick Clean)

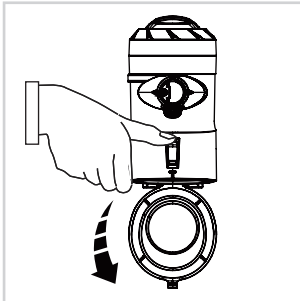

Leeg het stofreservoir voordat het verzamelde vuil de Max-lijn bereikt. Haal de zuigbuis of het hulpstuk eraf voordat u het stofreservoir leegt.

Houd het apparaat met het stofreservoir boven een vuilnisbak. Druk op de ontgrendelknop van het stofreservoir. De klep zwaait omlaag en het vuil valt eruit.

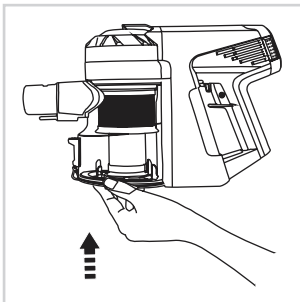

Sluit de klep van het stofreservoir na het legen weer goed.

8 Schoonmaken en onderhoud door de gebruiker



WAARSCHUWING!

Elektrische schok!

Schakel het apparaat uit en verbreek de verbinding met het stroomnet voordat het schoongemaakt of onderhouden wordt. Houd het handapparaat en de accu nooit onder water en dompel ze niet in water of andere vloeistoffen.



OPGELET!

Gebruik geen zepen of schoonmaakmiddelen om de voormotor- en HEPA-filters schoon te maken, de filters zouden anders beschadigd worden.

Droog de filters uitsluitend aan de lucht, niet met een haardroger of andere apparaten.

Gebruik geen bijtende of schurende schoonmaakmiddelen om de behuizing schoon te maken. Ze zouden het oppervlak kunnen beschadigen. Maak de behuizing, indien nodig, schoon door hem met een licht vochtige, zachte doek af te nemen.

Stofreservoir en cycloonfilter schoonmaken

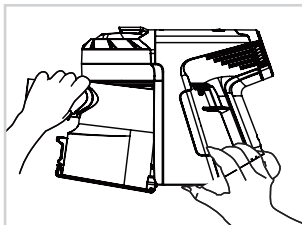

Het stofreservoir kan van het handapparaat afgehaald worden om het grondig schoon te maken.

Maak eerst het stofreservoir open en haal de cycloonfilter eruit door hem tegen de richting van de wijzers van de klok in los te maken en naar onderen toe uit te trekken. Sluit het stofreservoir en druk op de ontgrendelknop aan de bodem van het handapparaat. Houd de knop ingedrukt, kiep het stofreservoir weg van het handapparaat en haal het er met de andere hand uit.

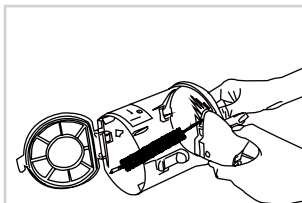

Om het stofreservoir erin te zetten, verbindt u het eerst aan de bovenste, voorste kant met het handapparaat (let erop dat het precies op de juiste positie is geplaatst). Druk het stofreservoir tegen het handapparaat zodat het met een klik vastklikt. Zet vervolgens de cycloonfilter er weer in. Let hierbij ook op de markeringen op de filter en in het stofreservoir.

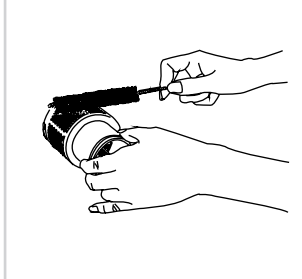

Maak het stofreservoir schoon met een borstel of een vochtige doek. In het stofreservoir bevinden zich kabels voor de stroomvoorziening van de elektroborstels. Let er bij het schoonmaken op dat deze kabels niet nat worden!

De cycloonfilter kan met een borstel of, indien nodig, onder de lopende kraan schoongemaakt worden.

Voormotor schoonmaken

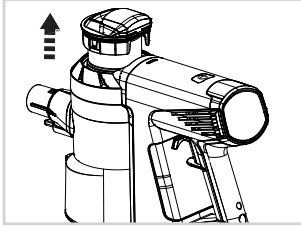

Trek de voormotorfilter eenvoudig naar boven toe uit het apparaat. Beide onderdelen (de buitenste stofring en de binnenste schuimstofring) kunnen uitgeklopt of, indien nodig, onder de lopende kraan schoongemaakt worden.

HEPA-filter schoonmaken/vervangen

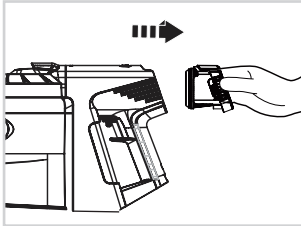

Om de volle functionaliteit te waarborgen, moet u de HEPA-filter regelmatig schoonmaken en alle 4-6 maanden vervangen. Haal de filtereenheid eruit door de vergrendeling met twee vingers samen te drukken en uit het handapparaat te trekken. Door de schroef binnenin de filtereenheid los te draaien, kunt u de HEPA-filter eruit halen. Om de HEPA-filter schoon te maken, kunt u hem uitkloppen of bij sterke vervuiling onder de lopende kraan schoonmaken. Plaats de schoongemaakte of nieuwe filter in de filtereenheid en bevestig hem weer met de schroef.



OPGELET!

Gebruik bij het schoonmaken van de filters koud water en laat alle onderdelen VOLLEDIG drogen voordat u ze weer in elkaar zet.

Accu wisselen

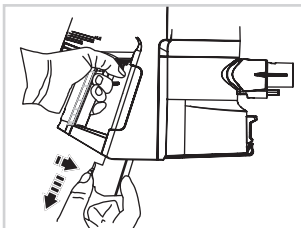

Schakel het apparaat uit. Druk op de ontgrendelknop aan de accu en houd ingedrukt. Haal de accu eruit.

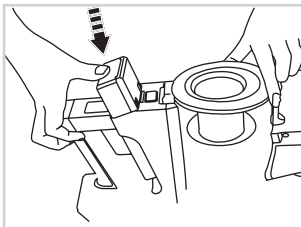

Plaats de nieuwe accu erin en let erop dat de accu hoorbaar vastklikt. Als de accu zich niet helemaal in het handapparaat laat schuiven, moet u controleren of hij in de juiste positie is geplaatst.



OPGELET!

Als het apparaat langere tijd niet wordt gebruikt, moet de half opgeladen accu bewaard worden op een koele, droge plaats.

Elektroborstel schoonmaken – Borstelrol wisselen

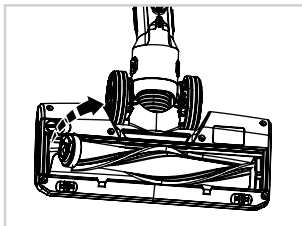

Maak de schroefverbinding los en verwijder de afdekking aan de zijkant.
Haal de borstelrol er in pijlrichting uit en verwijder het vuil. Indien nodig kunnen de borstelrollen onder de lopende kraan schoongemaakt worden.
Laat de borstelrollen volledig drogen voordat u ze er weer inzet.

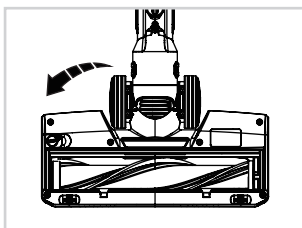

Let er bij het inzetten van de rol in de elektroborstel op dat hij in de juiste positie wordt aangebracht. Let hierbij ook op de daarvoor bestemde uitsparingen. Plaats de afdekking er weer in en sluit de schroefverbinding.

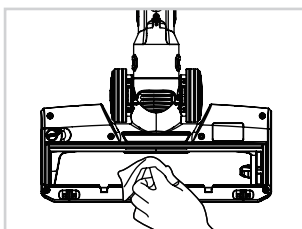

Maak de elektroborstel schoon met een licht vochtige doek of een zachte borstel.
Vanwege de geïntegreerde motor mag de elektroborstel niet worden schoongemaakt onder de lopende kraan.

9 Fouten Verhelpen



WAARSCHUWING!

Voordat een storing wordt verholpen, moet het apparaat uitgezet en de stekker uit het stopcontact getrokken worden! Anders kunnen verwondingen of elektrische schokken ontstaan.

PROBLEEM	MOGELIJKE OORZAAK/OPLOSSING
Het apparaat functioneert niet.	Controleer of de accu opgeladen is en laad hem opnieuw indien nodig.
	Controleer of de borstelrol geblokkeerd is en verwijder het vuil indien nodig.
Het opladen van de accu functioneert niet.	Controleer of de laadkabel correct in de laadbus steekt.
	Controleer of de netadapter correct aan een functionerend stopcontact is aangesloten.
	Evt. is het stopcontact defect, probeer een ander.
	Controleer of u de juiste netadapter heeft gebruikt.
Zwakke zuigprestatie	Controleer de aanzuigopening aan het stofreservoir en maak de aanzuigopening schoon indien nodig.
	Leeg het stofreservoir en maak de cycloonfilter en de voormotorfilter schoon.
	Controleer of haren, vezels etc. zich om de borstelrol hebben gewikkeld en verwijder deze indien nodig.
Abnormale motorgeluiden	Controleer of de zuigbuis of aanzuigopening aan het stofreservoir verstopt zijn en maak ze schoon indien nodig.



OPGELET!

Als de storing zich niet laat verhelpen, wordt u verzocht contact op te nemen met onze klantenservice. Maak het apparaat nooit open!

10 Verwijdering

Verpakking



Het verpakkingsmateriaal is herbruikbaar. Verwijder de verpakking milieuvriendelijk en breng het verpakkingsmateriaal naar het daarvoor bestemde inzamelpunt.

Elektrische apparaten



Het symbool van de doorgestreepte vuilnisbak geeft aan dat dit product niet samen mag worden weggegooid met het gewone huishoudelijk afval. Verwijder elektrische en elektronische apparaten via uw plaatselijke terugnamesysteem.



Voor meer informatie over verwijdering en recycling van dit apparaat kunt u zich wenden tot de gemeentelijke verwijderingsbedrijven, tot de winkel waar u het product heeft gekocht of tot de fabrikant.



Accu's en batterijen moeten vóór verwijdering uit het apparaat gehaald en gescheiden van het apparaat verwijderd worden. Met het oog op de bescherming van het milieu mogen batterijen en accu's niet in het gewone huishoudelijk afval worden gedaan, maar moeten worden afgegeven bij de daarvoor bestemde inzamelpunten. Voor meer informatie zie de plaatselijke voorschriften over gescheiden verwijdering van accu's en batterijen.

Ook ontladen accu's bevatten nog restenergie. Plak daarom de polen af met isolatieband voordat u ze als afval verwijdert, om kortsluiting te vermijden die dan een brand of ontploffing zou kunnen veroorzaken.

11 Technische gegevens

Model	X5
Formaat (h x b x d)	123 x 22,5 x 26 cm
Lengte van de zuigbuis	ca. 71 cm
Vermogen (met elektroborstel)	180 W
Accu	21,6 V li-ion accu
Accucapaciteit	2.000 mAh
Acculaadduur	3 - 4 h
Gebruiksduur	Max. 30 min (in de boostmodus: 15 min)
Capaciteit van het stofreservoir	ca. 0,5 l
ADAPTER	
Spanningsvoeding: IN	100 - 240 V ~50/60 Hz
Spanningsvoeding: OUT	26 V, = 400 mA
Beschermingsklasse	II

KLANTENSERVICE

Heeft u nog vragen over het apparaat of over onderdelen/hulpstukken? Neem dan contact op met uw plaatselijke retailer.

INDICE

1 Avvertenze di sicurezza.....	78
1.1 Uso corretto	79
1.2 Avvertenze di sicurezza	79
2 Prima del primo utilizzo.....	82
3 Componenti del prodotto	83
4 Dispositivo portatile.....	84
5 Applicazione degli accessori	85
6 La messa in.....	87
6.1 Messa in funzione	87
6.2 Caricare la batteria ricaricabile.....	88
7 Utilizzo	89
8 Pulizia e manutenzione effettuata dall'utente.....	91
9 Rimedio errori	94
10 Smaltimento.....	95
11 Dati tecnici	96
Assistenza clienti	96

Si prega di prendersi il tempo per leggere attentamente queste istruzioni per l'uso. Per la tutela propria e di terze persone, si prega di attenersi soprattutto al capitolo Avvertenze di sicurezza e alle avvertenze contenute nel documento.

Conservare le istruzioni per l'uso per l'eventuale consultazione futura. Consegnare il prodotto a terzi sempre insieme alle presenti istruzioni per l'uso.

Le figure contenute nella presente istruzione per l'uso sono previste come rappresentazioni schematiche per un'applicazione corretta. Alcuni dettagli possono essere rappresentati diversamente di come si presenta il prodotto stesso.

1 Avvertenze di sicurezza

LEGENDA DEI SIMBOLI



AVVERTENZA!

Sussiste il pericolo di lesioni gravi o letali in caso di non rispetto di queste avvertenze.



CAUTELA!

Sussiste il pericolo di lesioni in caso di non rispetto di queste avvertenze.



ATTENZIONE!

Possibili danni materiali.

1.1 Uso corretto

- L'apparecchio è previsto esclusivamente per l'uso domestico. Non è adatto all'utilizzo commerciale o industriale. Utilizzate l'apparecchio esclusivamente per pulire superfici asciutte.
- L'apparecchio non è adatto per:
 - spolverare persone, animali, piante o abbigliamento indossati – elevato rischio di lesioni
 - aspirare ceneri ardenti/carbone, sigarette, fiammiferi o altre sostanze combustibili o leggermente infiammabili – pericolo di incendio
 - aspirare acque e altri liquidi – pericolo di corto circuito
 - aspirare polveri molto fini (ad es. polvere di cemento o cenere)
 - essere utilizzato in vicinanza di sostanze esplosive o leggermente infiammabili – pericolo di incendio ed esplosione
- Utilizzate l'apparecchio solo con accessori originali per non danneggiare l'apparecchio o ridurre la sua sicurezza.
- Utilizzate l'apparecchio solo come descritto nell'istruzione per l'uso. Tutti gli altri impieghi sono considerati utilizzi abusivi.

1.2 Avvertenze di sicurezza

SICUREZZA ELETTRICA – PERICOLO DI SCOSSA O DI INCENDIO

- Non utilizzate l'apparecchio se dovesse essere caduto o essere stato danneggiato diversamente. La manutenzione e/o riparazione dell'apparecchio deve essere effettuata esclusivamente da un tecnico qualificato. Riparazioni effettuate da persone non qualificate possono provocare lesioni o gravi guasti.
- Controllate il cavo di alimentazione prima dell'utilizzo per verificare che non sia danneggiato. Non utilizzate alimentatori o cavi d'alimentazione danneggiati. Collegare l'alimentatore solo a prese che hanno la tensione indicata sull'alimentatore.

- Se il cavo di alimentazione dovesse essere danneggiato, deve essere sostituito da un cavo di collegamento speciale disponibile presso il produttore o presso la rispettiva assistenza clienti.
- Per togliere l'alimentatore dalla presa, afferrate l'alimentatore stesso e non il cavo di alimentazione. Non tirate il cavo!
- Non appoggiate il cavo di alimentazione su spigoli vivi di metallo, non ponete oggetti pesanti sul cavo e proteggerlo contro calore. Non piegate, distorcete o annodate il cavo di alimentazione. Non avvolgete il cavo di alimentazione attorno all'apparecchio o all'alimentatore.
- L'apparecchio, l'alimentatore e il cavo di alimentazione non devono mai essere immersi in acqua o altri liquidi.
- Per la pulizia e manutenzione l'apparecchio deve sempre essere disinserito e separato dalla rete elettrica.
- La batteria ricaricabile deve essere caricata esclusivamente con l'alimentatore in dotazione. Non caricare altri apparecchi con l'alimentatore in dotazione. Utilizzate esclusivamente batterie ricaricabili originali visto che altrimenti si deteriorerebbe la sicurezza dell'apparecchio.
- Non utilizzate l'apparecchio se è ancora collegato all'alimentatore e/o alla rete elettrica.

SICUREZZA PER DETERMINATI GRUPPI DI PERSONE

- Questo apparecchio può essere utilizzato da bambini a partire dall'età di 8 anni nonché da persone con capacità fisiche, sensoriche o mentali ridotte o persone con mancanza di esperienza e conoscenza se queste sono sorvegliate o state istruite in merito all'utilizzo sicuro dell'apparecchio e se hanno capito quali possono essere i rischi risultanti dall'utilizzo.
- Bambini non devono giocare con l'apparecchio.

- Pulizia e manutenzione da parte dell'utente non devono essere effettuate da bambini senza la supervisione di un adulto.
- Conservate l'apparecchio e l'alimentatore fuori dalla portata di bambini e animali.

SICUREZZA DURANTE L'UTILIZZO

- Mantenete distanza da fonti di calore (ad es. piastre di cottura o forni) e da fuoco per evitare che l'apparecchio venga danneggiato.
- L'apparecchio non è adatto all'uso esterno. Conservatelo in un ambiente secco.
- L'apparecchio non deve essere utilizzato in località nelle quali si trovano sostanze leggermente infiammabili o velenose nonché vapori esplosivi.
- Non toccate l'apparecchio, l'alimentatore e la spina di alimentazione con mani umide.
- Non spolverate persone, animali o piante. Tenete lontano da parti mobili o aperture dell'apparecchio parti del corpo o abbigliamento. Altrimenti questi potrebbero essere afferrati e causare lesioni.
- Non passate le spazzole elettriche sopra cavi, tubazioni ecc. Potrebbero impigliarsi nelle spazzole rotanti ed essere così danneggiati.
- Non inserite oggetti nelle aperture dell'apparecchio. Non utilizzate l'apparecchio se un'apertura dovesse essere bloccata. Eliminate gli ostacoli come polvere, fili, cordicelle e capelli ecc. visto che questi potrebbero ridurre la prestazione di aspirazione.
- Non utilizzate l'apparecchio senza contenitore della polvere e filtro.
- Applicate elevata cautela lavorando su scale.
- Disinserite l'apparecchio prima di sostituire i pezzi accessori.

- Controllate l'apparecchio prima di ogni messa in funzione se sussistono eventuali danneggiamenti. Non utilizzate apparecchi danneggiati.

PERICOLO DI LESIONE RISULTANTE DALLE BATTERIE RICARICABILI:

- Se una batteria dovesse avere delle perdite, evitare il contatto dell'acido della batteria con la pelle, gli occhi e le mucose. In caso di contatto con l'acido della batteria, sciacquare immediatamente le parti interessate con molta acqua pulita e contattare subito un medico.
- Non è permesso smontare la batteria ricaricabile, gettarla nel fuoco, immergerla in liquidi o applicare un corto circuito.

2 Prima del primo utilizzo



CAUTELA!

Pericolo di soffocamento a causa di pellicole e sacchetti di plastica!
Tenere fuori dalla portata di bambini e animali.

- Controllate se il set è completo e se sussistono eventuali danni di trasporto. Gli elementi in dotazione del set da Voi acquistato figurano sulla confezione o sul foglietto separato nella confezione. In caso di reclami Vi preghiamo di voler contattare il nostro servizio di assistenza alla clientela.
- Togliete il materiale d'imballaggio nonché eventuali etichette sul prodotto che fungono da protezione durante il trasporto o da pubblicità.
- Inserite la batteria ricaricabile e caricatela.

3 Componenti del prodotto

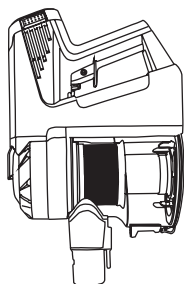

Attrezzatura portatile X5

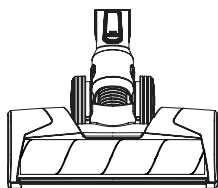

Spazzola elettrica motorizzata con spazzole rotanti ultra morbide

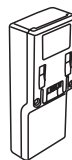

Batterie ricaricabile a ioni di litio



Beccuccio per fughe



Mini-spazzole elettriche motorizzate



Spazzola combinata 2 in 1



Spazzola da spolvero extra morbida



Tubo di prolungamento flessibile

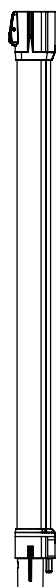

Tubo di aspirazione

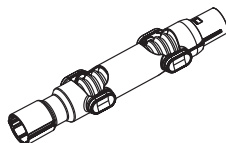

Adattatore ad angolo flessibile

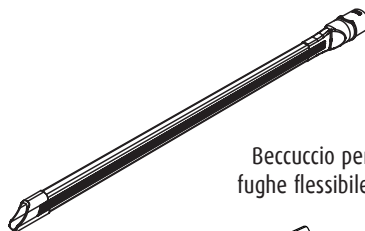

Beccuccio per fughe flessibile

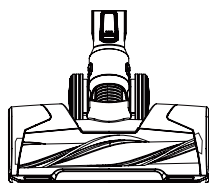

Spazzola elettrica motorizzata con spazzole rotanti universali



Fissaggio a parete

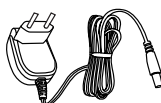

Cavo di alimentazione

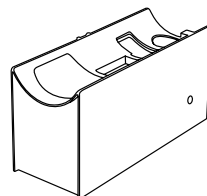

Sistema di stoccaggio con caricabatteria

Nella presente istruzione per l'uso vengono considerate tutte le componenti dell'apparecchio. Troverete gli elementi in dotazione per il set da Voi acquistato sulla confezione o sul foglietto separato che si trova nella confezione. Naturalmente potete acquistare successivamente le parti che non sono in dotazione per il Vostro set.



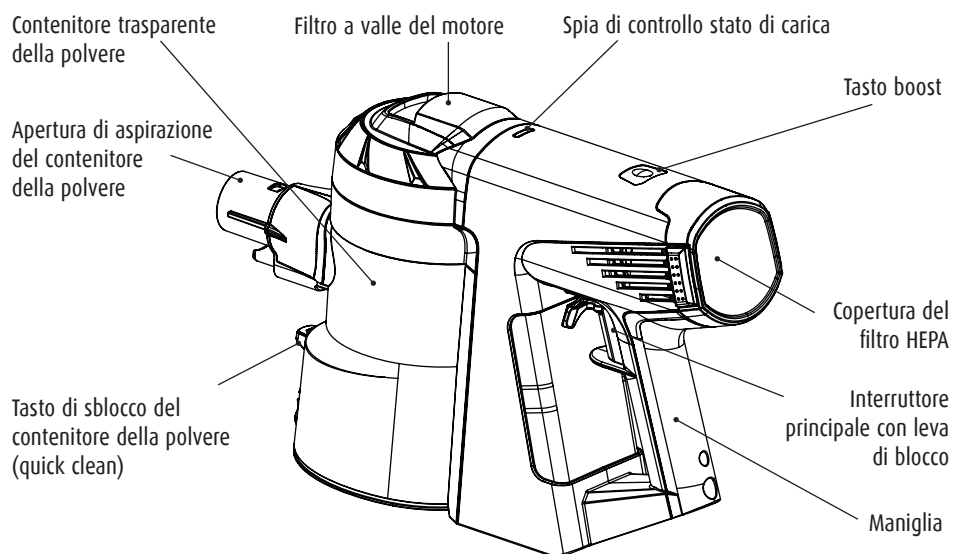

4 Dispositivo portatile

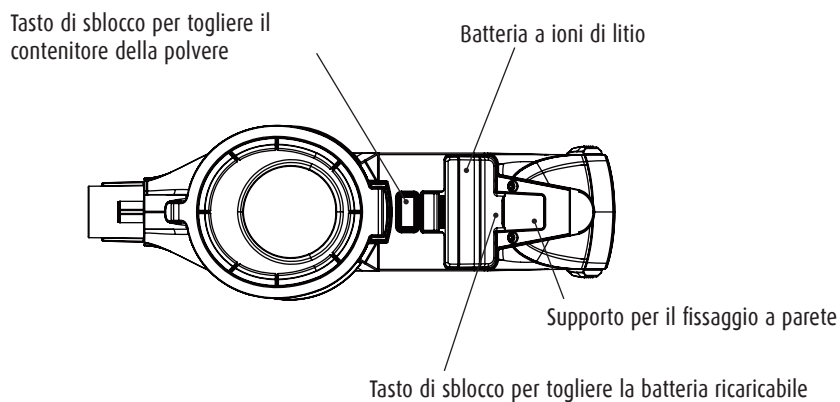

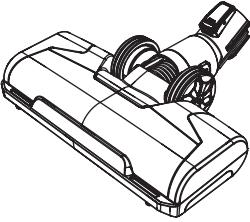

Veduta dell'apparecchio dal basso:

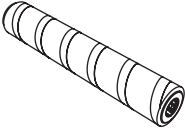

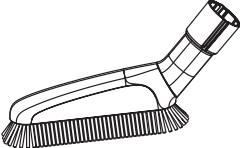
5 Applicazione degli accessori

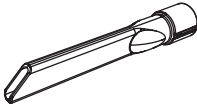
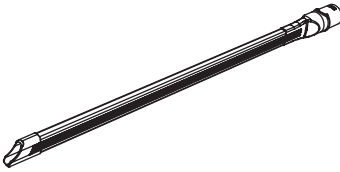
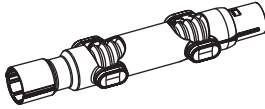
Accessori	Immagine	Applicazione
Spazzola elettrica motorizzata		<ul style="list-style-type: none"> - Dispone di un elettromotore integrato che aziona le spazzole rotanti fino a max. 10.000 giri/min. - Può essere dotato facoltativamente con spazzole rotanti universali o spazzole rotanti ultra morbide - Per pulire grandi superfici, come pavimenti duri e tappeti
Spazzole rotanti universali		<ul style="list-style-type: none"> - Da inserire nelle spazzole elettriche - Ideale per tappeti/moquette - Anche per pulire pavimenti lisci
Spazzole rotanti ultra morbide		<ul style="list-style-type: none"> - Da inserire in spazzole elettriche - Ideale per pulire pavimenti duri, assorbe allo stesso momento sporcizia grossolana e fine - Adatto anche a pavimenti delicati
Mini spazzola elettrica motorizzata		<ul style="list-style-type: none"> - Dispone di un elettromotore integrato che aziona le spazzole rotanti fino a max. 8.000 giri/min. - Per pulire cuscini, materassi ecc. - Elimina anche sporcizia in profondità
Spazzola combinata 2 in 1		<ul style="list-style-type: none"> - Telaio con setole sul bordo che può essere tolto premendo il tasto di sblocco - Per pulire cuscini, tende ecc.
Spazzola da spolvero extra morbida		<ul style="list-style-type: none"> - Setole extra morbide per pulire superfici delicate, come tastiere, lampade ecc.

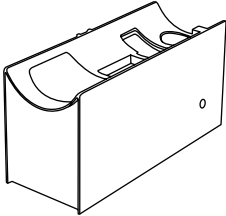
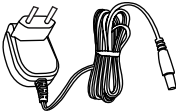
Accessori	Immagine	Applicazione
Beccuccio per fughe		<ul style="list-style-type: none"> - Per pulire nicchie o angoli stretti e difficilmente raggiungibili
Beccuccio flessibile per fughe		<ul style="list-style-type: none"> - Pieghevole, per aumentare il campo d'azione in caso di pulizia di nicchie e angoli stretti e difficilmente raggiungibili
Adattatore ad angolo flessibile		<ul style="list-style-type: none"> - Aumenta il campo d'azione e flessibilità - Può essere regolato in continuo
Tubo flessibile di prolungamento		<ul style="list-style-type: none"> - Per aumentare il campo d'azione
Fissaggio a parete		<ul style="list-style-type: none"> - Per uno stoccaggio semplice e pratico
Sistema di stoccaggio con caricabatteria		<ul style="list-style-type: none"> - Per uno stoccaggio a basso ingombro e ricarica contemporanea della batteria ricaricabile
Cavo di alimentazione		<ul style="list-style-type: none"> - Per il caricare della batteria

6 La messa in

6.1 Messa in funzione

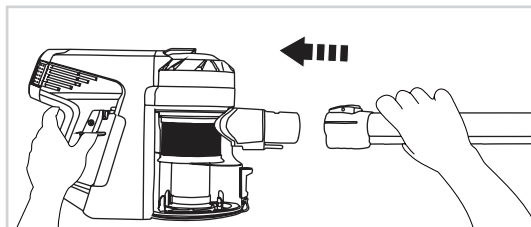

Inserire il tubo di aspirazione

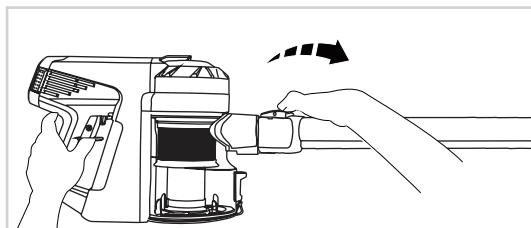

Togliere il tubo di aspirazione

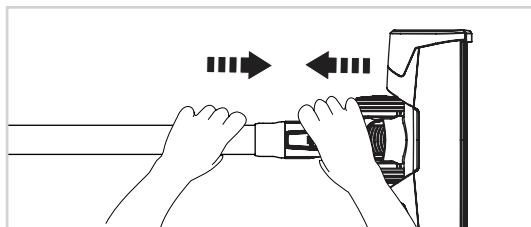

Inserire le spazzole elettriche

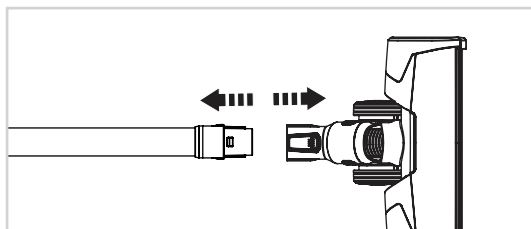

Togliere le spazzole elettriche

- Le spazzole elettriche e le mini spazzole elettriche sono azionate in aggiunta da un proprio motore integrato e devono per questo motivo essere o collegate direttamente al dispositivo portatile o essere collegate al tubo di aspirazione per assicurare l'alimentazione di corrente elettrica.
- Tutte le altre componenti possono o essere collegate direttamente all'attrezzatura portatile o, per aumentare il campo d'azione, al tubo di aspirazione, al tubo di prolungamento o all'adattatore ad angolo.

Nota: Prima di utilizzare una componente su una superficie molto delicata, effettuate un test in un punto non vistoso. Vi preghiamo di tener conto delle indicazioni di pulizia del produttore.

6.2 Caricare la batteria ricaricabile



ATTENZIONE!

Caricare la batteria esclusivamente con il cavo di ricarica in dotazione. Utilizzare solo le batterie ricaricabili originali. Togliete il cavo di ricarica dalla presa se non utilizzato per un periodo più lungo.

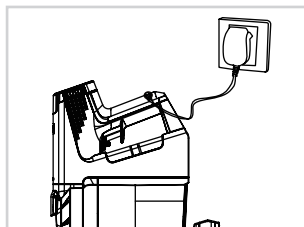

Durante l'utilizzo dell'aspirapolvere la spia di controllo dello stato di carico è accesa a luce blu. In caso di basso stato di carico della batteria il colore diventa rosso.

Per caricare la batteria ricaricabile collegare la presa di ricarica all'aiuto del cavo di ricarica ad una presa adatta.

Durante la procedura di ricarica la spia è accesa e blu. Quando si spegne, la batteria è completamente caricata.

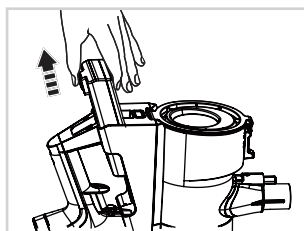

La batteria ricaricabile può anche essere caricata in una stazione di ricarica separata. A questo fine, togliere la batteria dal dispositivo portatile premendo e togliendo il tasto di sblocco all'estremità della batteria.

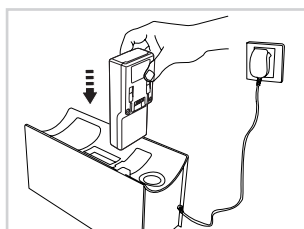

Collegate la stazione esterna di ricarica tramite il cavo di ricarica in dotazione ad una presa adatta e inserite la batteria nel rispettivo alloggiamento. Appoggiate la stazione in maniera tale che nessuno possa inciampare in essa o nel cavo.

Durante la procedura di ricarica la spia di controllo dello stato di carico lampeggia. Quando si spegne, la batteria è completamente caricata e può essere reinserita nel dispositivo portatile.

7 Utilizzo



CAUTELA!

Non utilizzate l'apparecchio su superfici bagnate e non aspirate liquidi.

Tenete lontano da parti mobili o aperture dell'apparecchio inserito parti del corpo o abbigliamento.
Non utilizzate l'apparecchio quando il cavo di ricarica è collegato.

Inserire/disinserire l'apparecchio - tasto boost

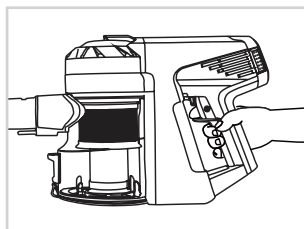

Per inserire l'aspirapolvere, premere l'interruttore principale. L'aspirapolvere funziona fino a che rimane premuto l'interruttore. Potete anche utilizzare la leva a bloccaggio per portare l'apparecchio in funzione permanente.

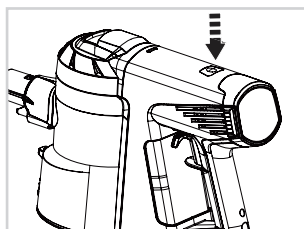

Premendo il tasto boost la prestazione di aspirazione viene portata al massimo. Quando si disinserisce l'apparecchio il modo boost viene disattivato automaticamente. Potete anche disinserire il modo boost ripremendo una seconda volta il tasto boost.

Pulizia di tappeti e pavimenti duri

- Prima della pulizia di pavimenti e tappeti Vi preghiamo di leggere le informazioni di pulizia del produttore.
- Spazzole rotanti possono causare danni in determinati tappeti e pavimenti duri. Alcuni tappeti si sfilano se puliti a spazzole rotanti. Effettuate dapprima un test in un punto non vistoso.
- Prima della pulizia di pavimenti lucidati (pannelli di legno, linoleum, ecc.) assicuratevi che non si trovino particelle estranee sul lato inferiore della spazzola elettrica dal momento che ciò potrebbe causare graffi.

Stazione di stoccaggio con funzione di caricamento

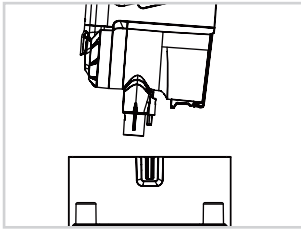

Appositamente sviluppato per stoccare l'apparecchio senza ingombro e in maniera sicura. Separate il tubo di aspirazione dal dispositivo portatile e inserite - come su figura - l'attrezzatura portatile nel supporto.

Sul lato anteriore si trova un alloggiamento per inserire le spazzole elettriche (con o senza tubo di aspirazione) nonché 2 supporti per le parti accessorie.

Inoltre, la stazione di stoccaggio può essere utilizzata anche da stazione di ricarica (vedi „Caricare la batteria“).

Fissaggio a parete

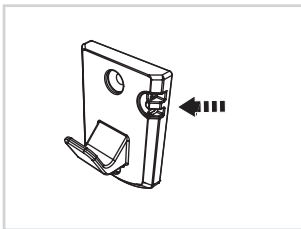

Fissate il supporto a parete con le viti in dotazione nel punto desiderato. Assicuratevi che dietro alla superficie di montaggio non ci siano tubi o cavi elettrici.

L'alloggiamento nel supporto può essere utilizzato da supporto per il cavo, affinché il cavo di ricarica non penda per terra quando non è in uso.

Svuotamento del contenitore della polvere (Quick Clean)

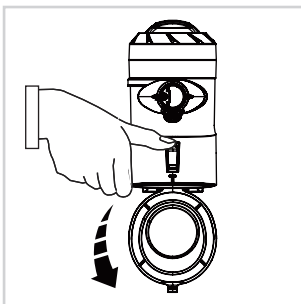

Svuotate il contenitore della polvere prima che la polvere raccolta raggiunga il livello massimo. Togliete il tubo di aspirazione e/o gli accessori prima di svuotare il contenitore della polvere.

Ponete l'apparecchio con il contenitore della polvere al di sopra di una pattumiera. Premete lo sblocco del contenitore della polvere. Lo sportellino si apre verso il basso e la sporcizia cade fuori.

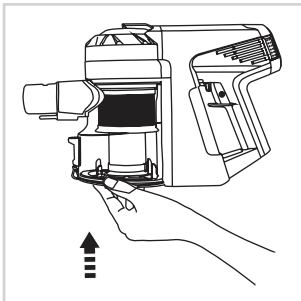

Richiudete come previsto lo sportellino del contenitore della polvere dopo averlo svuotato.

8 Pulizia e manutenzione effettuata dall'utente



AVVERTENZA!

Scossa elettrica!

Disinserite l'apparecchio prima della pulizia o della manutenzione effettuata dall'utente e separatolo dalla rete elettrica. Non mettere mai né il dispositivo portatile né la batteria ricaricabile sotto acqua e non immergerle in acqua o in altri liquidi.



ATTENZIONE!

Per pulire il filtro a valle del motore e il filtro HEPA non utilizzate sapone o detersivi, altrimenti i filtri verrebbero danneggiati!

Asciugate i filtri esclusivamente ad aria, non utilizzate fon o altri apparecchi.

Per pulire la scatola non utilizzate detersivi aggressivi o abrasivi. Potrebbero danneggiare la superficie. All'occorrenza, pulite l'apparecchio con un panno morbido e umido.

Pulire il contenitore della polvere e il filtro ciclone

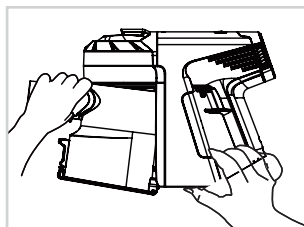

Per una pulizia approfondita, il contenitore della polvere può essere tolto dal dispositivo portatile.

Aprirete d'innanzitutto il contenitore della polvere e togliete il filtro ciclone allentandolo in senso antiorario ed estraendolo verso il basso. Chiudete il contenitore della polvere e premete il tasto di sblocco sul fondo del dispositivo portatile. Tenete premuto il tasto, tirate il contenitore della polvere allontanandolo dall'attrezzatura portatile ed estraetelo con l'altra mano.

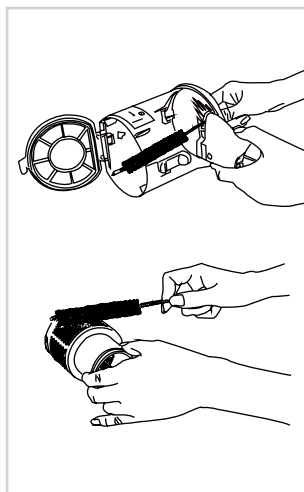

Per il montaggio, collegate il contenitore della polvere dapprima al lato superiore anteriore dell'attrezzatura portatile (fate attenzione che il posizionamento sia esatto). Premete il contenitore della polvere verso l'attrezzatura portatile affinché si innesti con un clic. Inserite poi il filtro ciclone. Tenete conto delle marcature sul filtro e all'interno del contenitore della polvere.

Pulite il contenitore della polvere con una spazzola o un panno umido.

Nel contenitore della polvere si trovano i cavi per l'alimentazione delle spazzole elettriche. Durante la pulizia Vi preghiamo di far attenzione che questi cavi non si bagnino.

Il filtro ciclone può essere pulito con una spazzola o, all'occorrenza, sciacquandolo con acqua pulita.

Pulire il filtro a valle del motore

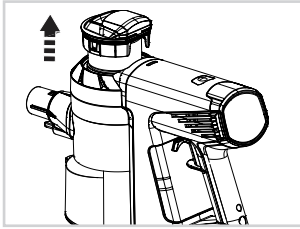

Estraete semplicemente il filtro a valle del motore verso l'alto dal dispositivo portatile. Entrambe le parti (l'anello esterno di tessuto e l'anello interno di schiuma) possono essere battuti o, all'occorrenza, sciacquati ad acqua.

Pulire/sostituire il filtro HEPA

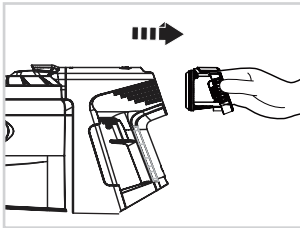

Per garantire la piena funzionalità, il filtro HEPA deve essere pulito regolarmente e deve essere sostituito ogni 4-6 mesi.

Togliete l'unità del filtro comprimendo con due dita il serraggio ed estraendolo dal dispositivo portatile.

Allentando le viti all'interno dell'unità del filtro potete togliere il filtro HEPA.

Per pulire il filtro HEPA batterlo, o in caso di sporcizia grave, sciacquarlo.

Inserire il filtro pulito o il filtro nuovo nell'unità del filtro e riavvitare le viti per fissarlo.



ATTENZIONE!

Per pulire i filtri utilizzate acqua fredda e fate asciugare tutte le parti **COMPLETAMENTE** prima di rimontarle.

Sostituire la batteria ricaricabile

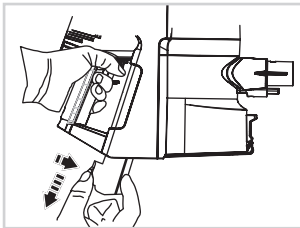

Disinserite l'apparecchio. Premete e tenete premuto il tasto di sblocco che si trova sulla batteria ricaricabile. Togliete la batteria.

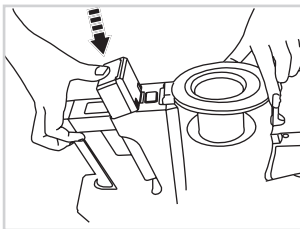

Inserite una nuova batteria facendo attenzione che la batteria si innesti con un clic. Se non dovesse essere possibile inserire completamente la batteria nel dispositivo portatile, controllare che il suo posizionamento sia giusto.

**ATTENZIONE!**

Se l'apparecchio non sarà utilizzato per un periodo prolungato, conservare la batteria ricaricabile in un luogo fresco e secco.

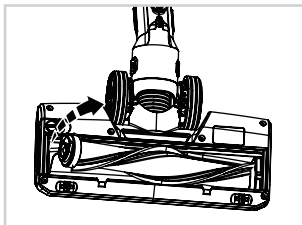
Pulire le spazzole elettriche/sostituire le spazzole rotanti

Allentate le viti e togliete la copertura al fianco.

Togliete le spazzole rotanti in direzione della freccia ed eliminate la sporcizia. All'occorrenza, è possibile pulire le spazzole rotanti sciacquandole con acqua.

Fate asciugare completamente le spazzole rotanti prima di rimontarle.

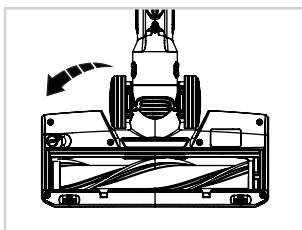

Al momento dell'inserimento delle spazzole rotanti nella spazzola elettrica fate attenzione che il posizionamento sia esatto. Tenete conto dei rispettivi alloggiamenti. Reinserite la copertura e chiudetela con le viti.

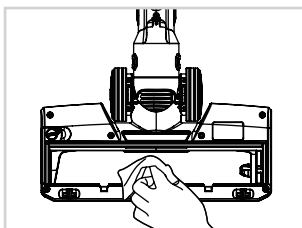

Pulite la spazzola elettrica solo con un leggero panno umido o una spazzola morbida.

A causa del motore integrato la spazzola elettrica non deve essere sciacquata ad acqua.

9 Rimedio errori



AVVERTENZA!

Prima di riparare un guasto, disinserire l'apparecchio e togliere la spina dalla presa! Altrimenti potrebbero sorgere lesioni o scosse.

PROBLEMA	CAUSA/SOLUZIONE POSSIBILE
L'apparecchio non funziona.	Controllate se la batteria è carica, all'occorrenza ricaricarla.
	Controllate se le spazzole rotanti sono bloccate e togliete eventualmente sporcizia esistente.
Non è possibile carica la batteria.	Controllate che il cavo di alimentazione sia ben inserito nella presa di ricarica.
	Verificate se l'alimentatore è collegato in maniera corretta ad una presa funzionante.
	Eventualmente è difettosa la presa, provate un'altra.
Prestazione di aspirazione debole.	Verificate se state utilizzando l'alimentatore corretto.
	Controllate l'apertura di aspirazione presso il contenitore della polvere e pulitela in caso di necessità.
	Svuotate il contenitore della polvere e pulite anche il filtro ciclone e il filtro a valle del motore.
Rumori anormali del motore.	Verificate se attorno alle spazzole rotanti si sono avvolti capelli, fibre o simile; all'occorrenza toglieteli.
	Verificate se il tubo di aspirazione oppure l'apertura di aspirazione presso il contenitore della polvere sono intasati; all'occorrenza puliteli.



ATTENZIONE!

Se non dovesse essere possibile risolvere il guasto, Vi preghiamo di rivolgervi al nostro servizio di assistenza alla clientela. Non aprite mai l'apparecchio!

10 Smaltimento

Confezione



Il materiale d'imballaggio è riciclabile. Smaltite l'imballaggio in maniera ecologica e portatelo alla raccolta separata di rifiuti.

Elettrodomestici



Il simbolo della pattumiera barrata indica che questo prodotto non deve essere smaltito assieme ai normali rifiuti solidi urbani. Smaltite apparecchi elettrici ed elettronici nel rispettivo centro di raccolta.



Per ulteriori informazioni relative allo smaltimento e al riciclaggio di questo apparecchio sono disponibili presso i centri comunali di smaltimento, nel negozio in cui avete acquistato il prodotto o presso il produttore.



Prima dello smaltimento dell'apparecchio, le batterie e le batterie ricaricabili devono essere tolte e smaltite in maniera separata. Ai sensi della protezione dell'ambiente batterie e batterie ricaricabili non devono essere smaltite con i normali rifiuti solidi urbani, bensì essere portati presso i rispettivi centri di raccolta. Vi preghiamo di informarvi quali sono le normative locali relativi allo smaltimento separato di batterie e batterie ricaricabili.

Anche le batterie scariche contengono ancora energia residua. Per questo motivo, coprite prima dello smaltimento i poli della batteria con nastro isolante per evitare un cortocircuito, che di sua volta potrebbe causare un incendio o un'esplosione.

11 Dati tecnici

Modello	X5
Dimensione (altezza x larghezza x profondità)	123 x 22,5 x 26 cm
Lunghezza del tubo di aspirazione	circa 71 cm
Potenza (delle spazzole elettriche)	180 W
Batterie ricaricabili	Batteria a ioni di litio 21,6 V
Capacità della batteria	2.000 mAh
Durata di caricamento delle batterie	3 - 4 ore
Durata di funzionamento	max. 30 min. (nella modalità boost: 15 min.)
Capacità del contenitore della polvere	circa 0,5 l
ALIMENTATORE	
Alimentazione di tensione: IN	100 – 240 V ~50/60 Hz
Alimentazione di tensione: OUT	26 V, = 400 mA
Classe di protezione	II

ASSISTENZA CLIENTI

In caso di domande sull'apparecchio, le parti di ricambio e/o gli accessori Vi preghiamo di contattare il vostro rivenditore locale.

ÍNDICE

1	Indicaciones de seguridad y advertencias.....	97
1.1	Uso previsto.....	98
1.2	Indicaciones de seguridad.....	98
2	Antes del primer uso	101
3	Componentes	102
4	El dispositivo de mano	103
5	Utilización de los accesorios	104
6	Puesta en marcha	106
6.1	Montaje	106
6.2	Carga de la batería.....	107
7	Aplicación.....	108
8	Limpieza y mantenimiento por parte del usuario	110
9	Resolución de errores	113
10	Eliminación	114
11	Datos técnicos	115
	Servicio de atención al cliente	115

Tómese un tiempo para leer detenidamente estas instrucciones de uso.

Por su seguridad y la de terceros, tenga en cuenta especialmente el capítulo «Indicaciones de seguridad» y las advertencias contenidas en el documento.

Conserve estas instrucciones de uso para posteriores consultas. Entregue este aparato / producto a un tercero siempre junto con estas instrucciones de uso.

Las ilustraciones de este manual están destinadas a ilustrar esquemáticamente la aplicación correcta. Pueden diferir en algunos detalles de los productos originales.

1 INDICACIONES DE SEGURIDAD Y ADVERTENCIAS

EXPLICACIÓN DE SIMBOLOS



¡ADVERTENCIA!

Puede sufrir lesiones graves o incluso la muerte si no se siguen estas instrucciones.



¡PRECAUCIÓN!

Puede sufrir lesiones si no siguen estas instrucciones.



¡ATENCIÓN!

Puede originar daños materiales.

1.1 Uso previsto

- Emplee este aparato exclusivamente para limpiar suelos secos. Este aparato solo está previsto para su uso doméstico. No es apropiado para un uso comercial o industrial.
- Este aparato no es apropiado para:
 - aspirar sobre personas, animales, plantas o ropa que se lleve puesta; existe un alto riesgo de lesión
 - succionar carbones/cenizas incandescentes, cigarrillos, ascuas y demás materiales inflamables o fácilmente combustibles; peligro de incendio
 - absorber agua y otros líquidos; peligro de cortocircuito
 - aspirar polvo muy fino (p. ej. polvo de cemento o cenizas)
 - usarse cerca de explosivos o sustancias fácilmente inflamables; peligro de incendio y explosión
- Emplee el aparato únicamente con los accesorios originales ya que, en caso contrario, podría dañarlo.
- Emplee el aparato / el producto tal y como se describe en las instrucciones. Cualquier otro uso se considera uso indebido.

1.2 Indicaciones de seguridad

SEGURIDAD ELÉCTRICA – PELIGRO DE DESCARGA ELÉCTRICA O INCENDIO

- No utilice el aparato si este se ha caído o se ha dañado de otra forma. La reparación o el mantenimiento del aparato solo deben ser realizados por un técnico cualificado. Las reparaciones realizadas por personas no cualificadas pueden causar lesiones o averías graves.
- Compruebe que el cable de alimentación no esté dañado antes de su uso. No utilice adaptadores o cables de alimentación dañados. Conecte el adaptador solo con tomas de corriente con el voltaje indicado en el adaptador.

- Si el cable de alimentación del aparato está dañado, debe ser reemplazado por un cable especial disponible por parte del fabricante o su servicio de atención al cliente.
- Para quitar el enchufe de alimentación / adaptador de la toma eléctrica, agarre el enchufe de alimentación / adaptador y no el cable de alimentación. No tire del cable.
- No tienda el cable de alimentación sobre bordes de metal afilados, no coloque objetos pesados encima y manténgalo alejado de fuentes de calor. No retuerza, doble ni anude el cable de red. No deje que el cable de alimentación cuelgue hacia abajo junto a o delante de la superficie de trabajo. No enrolle el cable de alimentación alrededor del aparato.
- Nunca sumerja el aparato, el cable de alimentación o el enchufe de alimentación en agua u otros líquidos.
- Para la limpieza y el mantenimiento del aparato, este debe estar siempre apagado y desconectado de la red eléctrica.
- Cargar la batería solamente con el adaptador de corriente incluido. No cargar otros aparatos con el adaptador de corriente incluido. Emplee solo baterías originales; de lo contrario, perjudicará la seguridad de su aparato.
- No utilice el aparato cuando todavía esté conectado al adaptador de corriente o a la fuente de alimentación.

SEGURIDAD DE CIERTOS GRUPOS DE PERSONAS

- El aparato puede ser utilizado por menores a partir de los 8 años, así como por personas con capacidades físicas, sensoriales o mentales limitadas o con falta de experiencia y conocimientos, siempre que se les ofrezca supervisión o instrucciones sobre el uso seguro del aparato y hayan comprendido los riesgos resultantes.

- Los niños no deben jugar con el aparato.
- La limpieza y el mantenimiento por parte del usuario no deben realizarlas niños sin supervisión.
- Mantenga el aparato y el cable de alimentación fuera del alcance de niños y animales.

SEGURIDAD DURANTE EL USO

- Mantenga una distancia segura respecto a las fuentes de calor (por ejemplo, placas y horno) y las llamas para evitar daños al aparato.
- El aparato no es adecuado para su uso al aire libre. Utilice y almacene el aparato solo en lugares secos.
- No utilice el aparato en lugares que contengan sustancias fácilmente inflamables o vapores tóxicos o explosivos.
- No toque el aparato, el cable de alimentación y el cable de alimentación con las manos mojadas.
- No utilice el aspirador sobre personas, animales o plantas. Mantenga las partes del cuerpo y la ropa alejadas de las piezas móviles y de las aperturas del aparato cuando se encuentre en funcionamiento. De lo contrario, estas pueden verse absorbidas por el aparato, lo cual puede causar lesiones.
- No pase el cepillo eléctrico por encima de ningún cable, conducto, etc., pues podrían engancharse en los rodillos rotatorios y dañarse.
- No introduzca ningún objeto en las aperturas del aparato. No utilice el aparato si hay una apertura bloqueada. Retire los bloqueos de polvo, pelusa, pelos, etc., ya que estos pueden reducir la potencia de aspiración.
- No utilice el aparato sin filtro y depósito de polvo.
- Tenga especial cuidado al aspirar escaleras.

- Apague el aparato antes de cambiar los accesorios.
- Antes de poner en marcha el aparato, compruebe siempre que no esté dañado. No utilice un aparato dañado.

PELIGRO DE LESIONES POR BATERÍAS RECARGABLES:

- Si la batería gotea, evite el contacto de la piel, ojos y membranas mucosas con el ácido de la batería. En caso de contacto con el ácido de la batería, limpie la zona afectada inmediatamente con abundante agua y busque atención médica de inmediato.
- La batería no debe desmontarse, echarse al fuego, sumergirse o cortocircuitarse.

2 Antes del primer uso



¡PRECAUCIÓN!

¡Peligro de asfixia por films y bolsas de plástico! Mantenga a los niños y animales lejos del material de embalaje.

- **Compruebe** que el kit esté completo y no haya sufrido daños durante el transporte. Puede consultar el volumen de suministro del kit que ha adquirido en el paquete.
- **Retire** el material de embalaje, así como las etiquetas ubicadas en el producto que se utilizan para protegerlo durante el transporte o para publicidad.
- **Introduzca** la batería y **cárguela**.

3 Componentes

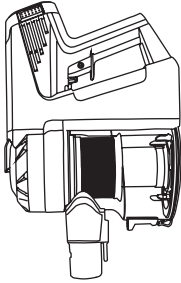

Dispositivo de mano X5

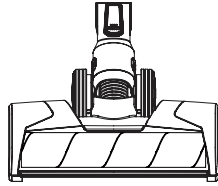

Cepillo eléctrico motorizado con rodillos ultrasuaves

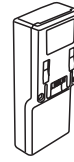

Batería de iones de litio



Boquilla para juntas



Cepillo eléctrico mini motorizado



Combinación de cepillos 2 en 1



Tubo de aspiración

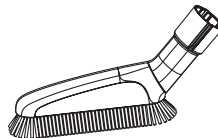

Cepillo ultrasuave para polvo



Manguera alargadora flexible

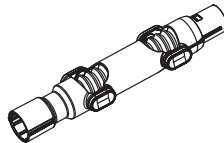

Adaptador angular flexible

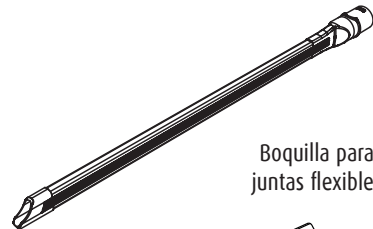

Boquilla para juntas flexible

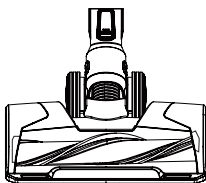

Cepillo eléctrico motorizado con rodillos universales



Soporte de pared



Cargador

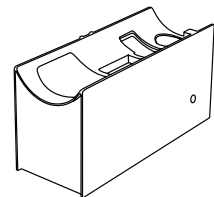

Estación de almacenamiento con función de carga

En este manual se consideran todos los accesorios disponibles del aparato / producto. Puede encontrar el volumen de suministro del kit que ha adquirido en el paquete o el folleto separado. Por supuesto, puede adquirir partes no incluidas en su kit posteriormente.

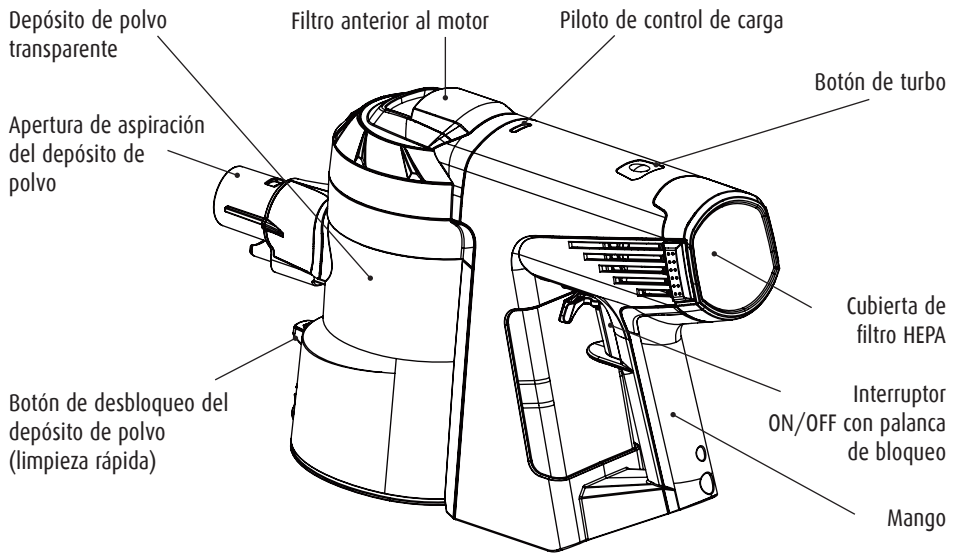

4 El dispositivo de mano



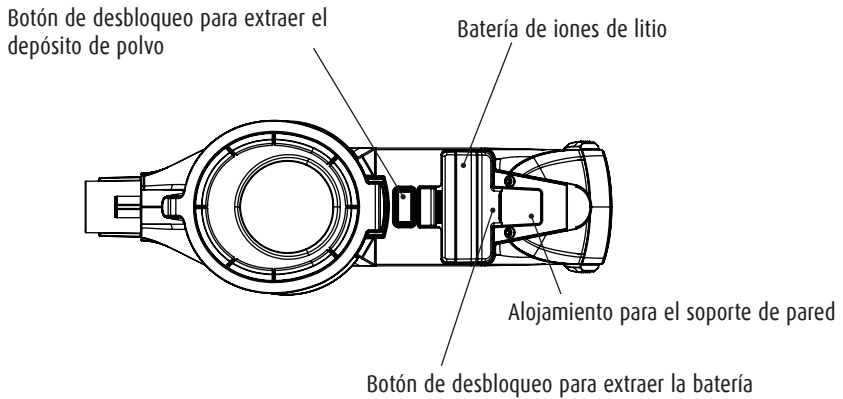

Vista inferior del dispositivo:

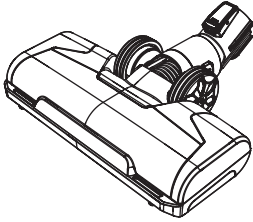
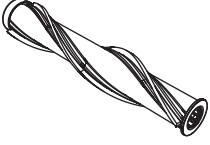
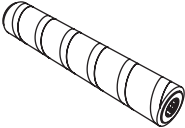

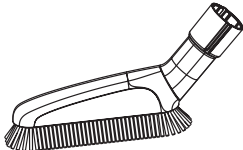
5 Utilización de los accesorios

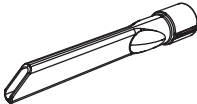
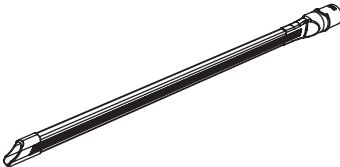
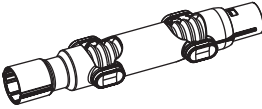
Accesorio	imagen	aplicación
Cepillo eléctrico motorizado		<ul style="list-style-type: none"> - Dispone de un motor eléctrico integrado que acciona el rodillo con hasta 10 000 r.p.m. - Puede equiparse a su elección con el rodillo universal o con el rodillo ultrasuave - Para limpiar grandes superficies como suelos duros y alfombras
Rodillo universal		<ul style="list-style-type: none"> - Para colocar en el cepillo eléctrico - Ideal para alfombras/tapices - También para aspirar suelos planos
Rodillo ultrasuave		<ul style="list-style-type: none"> - Para colocar en el cepillo eléctrico - Ideal para aspirar suelos duros, recoge al mismo tiempo partículas de suciedad finas y gruesas - También apropiado para suelos delicados
Cepillo eléctrico motorizado mini		<ul style="list-style-type: none"> - Dispone de un motor eléctrico integrado que acciona el rodillo con hasta 8000 r.p.m. - Para aspirar tapicerías, colchones, etc. - También elimina suciedad profunda
Combinación de cepillos 2 en 1		<ul style="list-style-type: none"> - El marco con cerdas perimetrales puede retirarse presionando el botón de desbloqueo - Para aspirar tapicerías, cortinas, etc.
Cepillo ultrasuave para polvo		<ul style="list-style-type: none"> - Cerdas especialmente suaves para la limpieza de superficies delicadas como teclados, lámparas, etc.

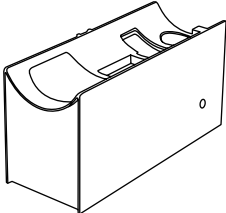
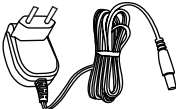
Accesorio	imagen	aplicación
Boquilla para juntas		<ul style="list-style-type: none"> - Para limpiar esquinas o rincones estrechos o de difícil acceso
Boquilla para juntas flexible		<ul style="list-style-type: none"> - Flexible para aumentar su alcance - Para limpiar esquinas o rincones estrechos o de difícil acceso
Adaptador angular flexible		<ul style="list-style-type: none"> - Aumenta el alcance y la flexibilidad - Puede regularse de manera continua
Manguera alargadora flexible		<ul style="list-style-type: none"> - Para aumentar el alcance
Soporte de pared		<ul style="list-style-type: none"> - Para un almacenamiento sencillo y práctico
Estación de almacenamiento con función de carga		<ul style="list-style-type: none"> - Para almacenar ocupando poco espacio al mismo tiempo que se carga la batería
Cargador		<ul style="list-style-type: none"> - Para carga la batería

6 Puesta en marcha

6.1 Montaje

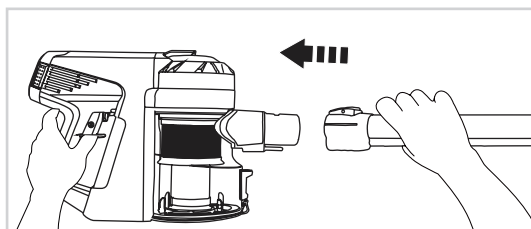

Montar el tubo de aspiración

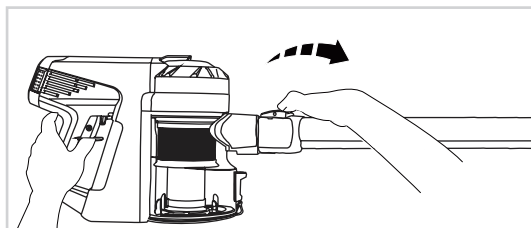

Quitar el tubo de aspiración

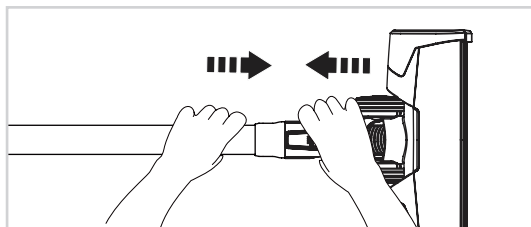

Montar el cepillo eléctrico

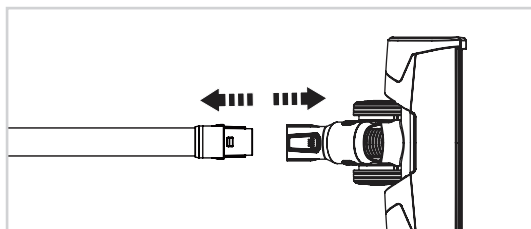

Quitar el cepillo eléctrico

- El cepillo eléctrico y el cepillo eléctrico mini se accionan adicionalmente con un motor integrado propio y, por tanto, deben estar unidos directamente al dispositivo de mano o bien al tubo de aspiración para garantizar el suministro eléctrico.
- Todos los demás complementos pueden utilizarse bien con el dispositivo de mano o, para aumentar el alcance, con el tubo de aspiración, la manguera alargadora y el adaptador angular.

Nota: antes de utilizar un complemento sobre una superficie muy delicada, pruébelo en un punto poco visible. Siga también las instrucciones de limpieza del fabricante.

6.2 Carga de la batería



¡ATENCIÓN!

Cargar la batería exclusivamente con el cargador suministrado. Emplear solamente baterías originales. Desenchufe el cargador si no lo va a utilizar durante mucho tiempo.

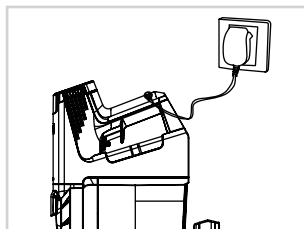

Durante el uso del aspirador, el piloto de control de carga se ilumina en azul. Si el estado de la batería es bajo, este cambia a rojo. Para cargar la batería, conecte la clavija de carga a una toma de corriente adecuada con ayuda del cargador. Durante el proceso de carga, el piloto de control de carga parpadea en azul. Si se apaga, la batería se ha cargado completamente.

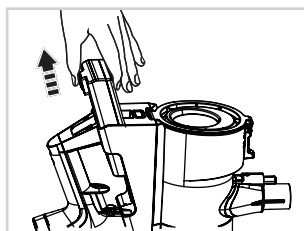

La batería también puede recargarse en la estación separada de almacenamiento. Para ello, retire la batería del dispositivo de mano pulsando el botón de desbloqueo del extremo de la batería y sacándola.

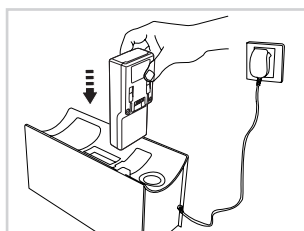

Conecte la estación de almacenamiento a una toma de corriente adecuada con ayuda del cargador suministrado e introduzca la batería en la ranura correspondiente. Coloque la estación de almacenamiento de tal manera que nadie pueda tropezarse con los cables.

Durante el proceso de carga, el piloto de control de carga parpadea. Cuando se apaga, la batería está totalmente cargada y puede volver a ponerse en el aparato.

7 Aplicación



¡PRECAUCIÓN!

No emplee el aparato sobre superficies húmedas y no aspire líquidos.
Mantenga las partes del cuerpo y la ropa alejadas de las piezas móviles y de las aperturas del aparato cuando este esté en funcionamiento.
No utilice el aparato cuando esté conectado al cargador.

Encender/apagar aparato - Botón de turbo

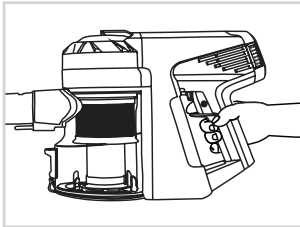

Para encender el aspirador, pulse el botón de encendido/apagado. El aspirador funciona mientras tenga pulsado el botón. También puede utilizar la palanca de bloqueo para conectar el aparato con función continua.

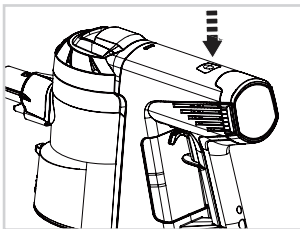

Pulsando el botón de turbo, maximizará la potencia de aspiración. Al desconectar el aparato, el modo turbo se desactiva automáticamente. También puede desactivar el modo turbo pulsando de nuevo el botón de turbo.

Limpeza de alfombras y suelos duros

- Antes de limpiar suelos y alfombras, consulte las indicaciones de conservación del fabricante.
- Los rodillos rotatorios pueden causar daños en determinados suelos y alfombras. Muchas alfombras sueltan pelusas al limpiarse con rodillos rotatorios. Compruebe el revestimiento del suelo en un punto oculto.
- Antes de aspirar sobre suelos pulidos (tarimas de madera, linóleo, etc.), asegúrese de que no hay ningún cuerpo extraño en la parte inferior del cepillo eléctrico que pueda causar arañazos.

Estación de almacenamiento con función de carga

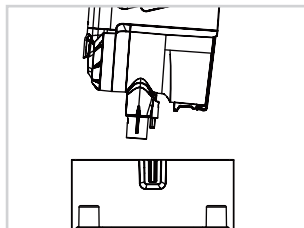

Construida especialmente para un almacenamiento compacto y seguro del aparato. Quite el tubo de aspiración del dispositivo de mano y coloque este último en la estación de almacenamiento como se muestra en la imagen.

En la parte frontal encontrará una ranura para alojar el cepillo eléctrico (con o sin tubo de aspiración) y 2 ranuras para accesorios. Además, la estación de almacenamiento puede utilizarse como estación de carga (ver: «cargar batería»).

Soporte de pared

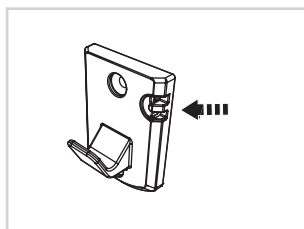

Fije el soporte de pared con los tornillos suministrados en el lugar deseado. Asegúrese de que no haya ningún cable eléctrico o tubería detrás de la superficie de montaje.

La ranura del soporte puede utilizarse como soporte para cables de manera que el cargador no cuelgue sobre el suelo cuando no se esté usando.

Vaciado del depósito de polvo (limpieza rápida)

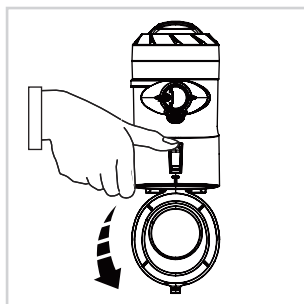

Vacíe el depósito de polvo antes de que la suciedad recogida alcance la línea de máximo. Retire el tubo de aspiración o los accesorios antes de vaciar el depósito de polvo.

Coloque el aparato con el depósito de polvo sobre un cubo de basura. Presione el desbloqueo del depósito de polvo. La tapa bascula hacia abajo y la suciedad cae.

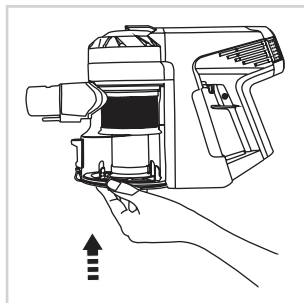

Vuelva a cerrar la tapa del depósito de polvo correctamente después de vaciarlo.

8 Limpieza y mantenimiento por parte del usuario



¡ADVERTENCIA!

Riesgo de descarga eléctrica!

Antes de la limpieza o el mantenimiento por parte del usuario, apague el aparato y desconéctelo de la red eléctrica. No poner nunca bajo agua el dispositivo de mano y la batería, y no sumergirlos en agua u otros líquidos.



¡ATENCIÓN!

Para limpiar el filtro anterior al motor y el filtro HEPA, no utilizar jabón o detergente; de lo contrario, el filtro se daña.

Para secarlo, déjelo al aire, no lo seque con un secador de pelo u otros aparatos. Para limpiar la carcasa, no utilice productos de limpieza abrasivos o corrosivos. Podrían dañar la superficie.

Cuando sea necesario, limpie la carcasa con un paño suave ligeramente húmedo.

Limpiar el depósito de polvo y el filtro ciclónico

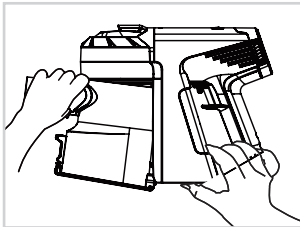

Para limpiezas exhaustivas, el depósito de polvo del dispositivo de mano puede retirarse.

Primero abra el depósito de polvo y retire el filtro ciclónico aflojándolo en sentido antihorario y tirando hacia abajo. Cierre el depósito de polvo y presione el botón de desbloqueo de la base del dispositivo de mano. Mantenga el botón pulsado, incline el depósito de polvo lejos del dispositivo de mano y retírelo con la otra mano.

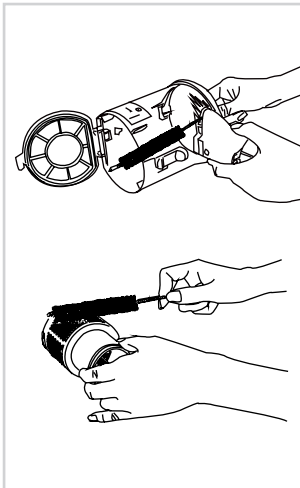

Para el montaje, una primero el depósito de polvo al lado superior frontal del dispositivo de mano (procure un posicionamiento preciso). Introduzca presionando el depósito de polvo en el dispositivo de mano para que encaje con un clic. Vuelva a insertar el filtro ciclónico a continuación. Tenga también en cuenta las marcas del filtro y de dentro del depósito de polvo.

Limpie el depósito de polvo con un cepillo o un paño húmedo.

En el depósito de polvo se encuentran cables para el suministro eléctrico de los cepillos eléctricos. Durante la limpieza, procure que estos cables no se mojen.

El filtro ciclónico puede limpiarse con un cepillo o, si es necesario bajo agua corriente.

Limpiar el filtro anterior al motor

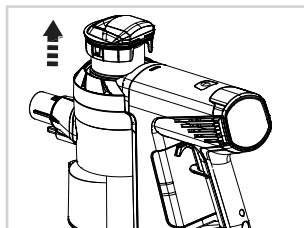

Simplemente saque el filtro anterior al motor del dispositivo de mano tirando hacia arriba. Ambos componentes (el anillo de tela y el anillo interior de espuma) pueden sacudirse o, si es necesario, limpiarse bajo agua corriente.

Limpiar/cambiar el filtro HEPA

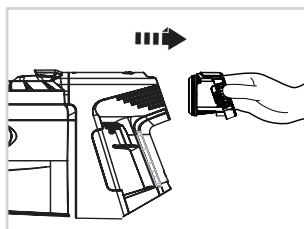

Para garantizar la funcionalidad completa, el filtro HEPA debe limpiarse de forma regular y sustituirse cada 4-6 meses. Retire la unidad de filtro pulsando el bloqueo con dos dedos a la vez y tirando para sacarlo del dispositivo de mano. Aflojando los tornillos del interior de la unidad de filtro puede retirar el filtro HEPA. Para limpiar el filtro HEPA, sacudirlo o, si tiene mucha suciedad, limpiarlo bajo agua corriente. Colocar el filtro limpio o nuevo en la unidad de filtro y volver a fijarlo con el tornillo.



¡ATENCIÓN!

Para limpiar el filtro, utilice agua fría y deje que todas las piezas se sequen **COMPLETAMENTE** antes de volver a montarlas.

Cambiar la batería

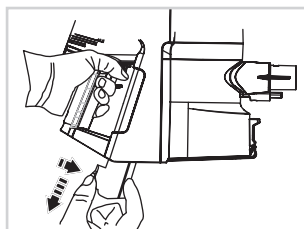

Apague el aparato. Mantenga presionado el botón de desbloqueo de la batería. Retire la batería.

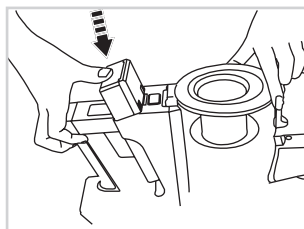

Coloque la nueva batería y procure que esta encaje de forma audible. Si la batería no se puede introducir por completo en el dispositivo de mano, compruebe que esté posicionada correctamente.



¡ATENCIÓN!

Si el aparato no se usa durante mucho tiempo, almacenar la batería a medio cargar en un lugar fresco y seco.

Limpiar el cepillo eléctrico – Cambiar los rodillos

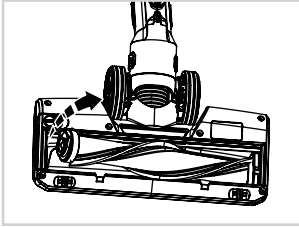

Afloje los tornillos y retire la cubierta del lado. Retire el rodillo en la dirección de la flecha y elimine la suciedad. En caso necesario, los rodillos pueden limpiarse bajo agua corriente. Antes de volver a montarlos, deje que los rodillos se sequen por completo.

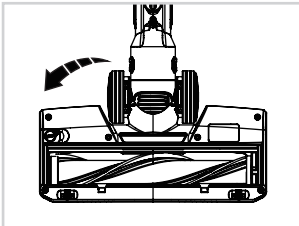

Al colocar el rodillo en el cepillo eléctrico, procure hacerlo con un posicionamiento correcto. Para ello, tenga en cuenta las ranuras correspondientes. Vuelva a colocar la cubierta y apriete los tornillos.

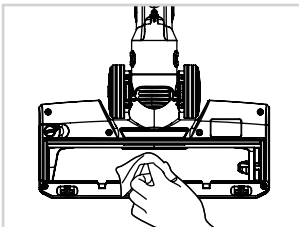

Limpe el cepillo eléctrico solamente con un paño ligeramente húmedo o un cepillo suave. A causa de su motor integrado, el cepillo eléctrico no puede limpiarse bajo agua corriente.

9 Resolución de errores



¡ADVERTENCIA!

¡Antes de solucionar un problema, desconecte el aparato y el enchufe de alimentación! De lo contrario, pueden causarse lesiones o descargas eléctricas.

PROBLEMA	CAUSA POSIBLE/SOLUCIÓN
El aparato no funciona	Compruebe si la batería está cargada y, si es preciso, recárguela.
	Compruebe si el rodillo está bloqueado y, dado el caso, elimine la suciedad.
La carga de la batería no funciona	Compruebe si el cable de carga está enchufado en la toma de carga.
	Compruebe si la fuente de alimentación está conectada correctamente a una toma de corriente que funcione.
	Si la toma es defectuosa, pruebe con otra.
	Compruebe si ha utilizado el adaptador correcto.
Potencia de aspiración débil	Compruebe la apertura de aspiración del depósito de polvo y límpiela.
	Dado el caso, vacíe el depósito de polvo y limpie el filtro ciclónico y el filtro anterior al motor.
	Compruebe si se han enredado en el rodillo pelos, fibras, etc. y, dado el caso, retírelos.
Ruidos anormales del motor	Compruebe si el tubo de aspiración o la apertura de aspiración del depósito de polvo están atascados y, dado el caso, límpielos.



¡ATENCIÓN!

¡Nunca abra el aparato! El mantenimiento o la reparación del aparato solo debe realizarlo un técnico cualificado.

10 Eliminación

Embalaje



El material de embalaje es reciclable. Elimine el embalaje de una manera respetuosa con el medioambiente y llévelo a la recogida de material reciclable.

Aparatos eléctricos



El contenedor tachado indica que este producto no se puede desechar junto con la basura doméstica normal. Deseche equipos eléctricos y electrónicos a través de su sistema de reciclaje local.

Para obtener más información sobre la eliminación y reciclaje de este equipo, póngase en contacto con el servicio de recogida de residuos, con el establecimiento en el que adquirió el producto o con el fabricante.



Las baterías y pilas deben retirarse del aparato antes de su eliminación y desecharse por separado. En aras a la protección medioambiental, las baterías y pilas no deben desecharse en la basura doméstica, sino que deben depositarse en los puntos de recogida correspondientes. Por favor, infórmese de la legislación local sobre la recogida selectiva de pilas y baterías. Incluso las baterías descargadas contienen energía residual. Por tanto, cubra los polos con cinta aislante antes de eliminarlas, con el fin de evitar un cortocircuito, que a su vez pudiera provocar un incendio o una explosión.

11 Datos técnicos

Modelo	X5
Tamaño (Al x An x Pr)	123 x 22,5 x 26 cm
Longitud del tubo de aspiración	aprox. 71 cm
Potencia (con cepillo eléctrico)	180 W
Batería	21,6 V iones de litio
Capacidad de la batería	2000 mAh
Tiempo de carga de la batería	3 - 4 h
Duración en funcionamiento	máx. 30 minutos (en modo turbo: 15 minutos)
Capacidad del depósito de polvo	aprox. 0,5 l
Adaptador	
Suministro eléctrico: IN	100 - 240 V ~50/60 Hz
Suministro eléctrico: OUT	26 V, = 400 mA
Clase de protección	II

SERVICIO DE ATENCIÓN AL CLIENTE

Si tiene alguna pregunta sobre el dispositivo o piezas de recambio/accesorios, póngase en contacto con su distribuidor local.

